

5020

Deurscharnier, vierkant, hoekig, losse pen, met platknop
 Ø = knoopdiameter
 * = met 2 knoppen
 Skin S-4020- = met schroeven

Charnière de porte, carrée, coins vifs, broche démontable, bouton plat
 Ø = nœud
 * = avec 2 boutons
 Skin S-4020- = avec vis

Blank						Non traité					
A mm	Ø mm	artikelnummer n°d'article	verp emb	eenh un	€	Art. Skin N° d'art. Skin	Inh Con	Vp Em	€		
75	10.5	1-5020-11-75	(16)x12 1	st pce		S-4020-11-3	3	3			

Vermessingd						Laitonné					
A mm	Ø mm	artikelnummer n°d'article	verp emb	eenh un	€	Art. Skin N° d'art. Skin	Inh Con	Vp Em	€		
75	10.5	1-5020-14-75	(16)x12 1	st pce		S-5020-14-75-3 S-4020-14-3	3 3	3 3			
90	10.5	1-5020-14-90	(16)x12 1	st pce		S-4020-14-90-3	3	3			

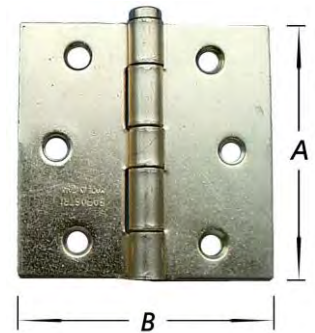

5021

Deurscharnier, vierkant, hoekig, losse pen, met bolknoppen
 Ø = knoopdiameter
 Skin S-4021- = met schroeven

Charnière de porte, carrée, coins vifs, broche démontable, boutons à boule
 Ø = nœud
 Skin S-4021- = avec vis

Blank ijzer						Acier non traité blanchi					
A mm	Ø mm	artikelnummer n°d'article	verp emb	eenh un	€	Art. Skin N° d'art. Skin	Inh Con	Vp Em	€		
75	10.5	1-5021-11	12 1	st pce		S-5021-11-3 S-4021-11-75-3	3 3	3 3			

Verzinkt						Zingué					
A mm	Ø mm	artikelnummer n°d'article	verp emb	eenh un	€	Art. Skin N° d'art. Skin	Inh Con	Vp Em	€		
75	10.5	1-5021-12	12 1	st pce		S-5021-12-3	3	3			

Vermessingd						Laitonné					
A mm	Ø mm	artikelnummer n°d'article	verp emb	eenh un	€	Art. Skin N° d'art. Skin	Inh Con	Vp Em	€		
75	10.5	1-5021-14	(16)x12	st pce		S-5021-14-3 S-4021-14-75-3	3 3	3 3			
90	10.5	1-5021-14-90	12 1	st pce		S-4021-14-90-3	3	3			

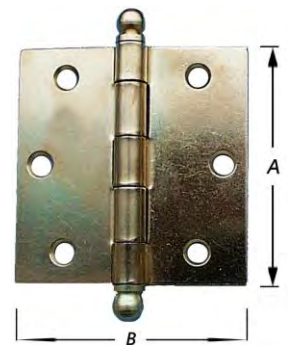

5031

Kogelscharnier voor deur, vierkant, hoekig, met 2 kogellagers, losse pen, met bolknoppen
 Ø = knoopdiameter
 Skin S-4031- = met schroeven

Charnière de porte, à billes, carrée, coins vifs, avec 2 roulements à billes, broche démontable, boutons à boule
 Ø = nœud
 Skin S-4031- = avec vis

Vermessingd						Laitonné					
A mm	Ø mm	artikelnummer n°d'article	verp emb	eenh un	€	Art. Skin N° d'art. Skin	Inh Con	Vp Em	€		
75	11.5	1-5031-14	12 1	st pce		S-5031-14-3 S-4031-3	3 3	3 3			

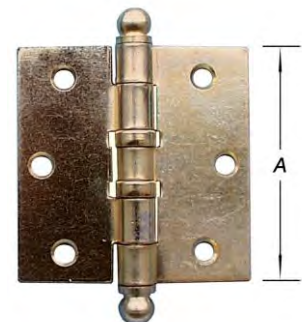

**5022**

Deurscharnier, vierkant, hoekig, losse pen, met vaasknoppen
 Ø = knoopdiameter
 Skin S-4022- = met schroeven

Charnière de porte, carrée, coins vifs, broche démontable, boutons vase
 Ø = nøud
 Skin S-4022- = avec vis

Verzinkt						Zingué					
A mm	Ø mm	artikelnummer n°d'article	verp emb	eenh un	€	Art. Skin N° d'art. Skin	Inh Con	Vp Em	€		
75	10.5	1-5022-12	12 1	st pce		S-5022-12-3	3	3			

Vermessingd						Laitonné					
A mm	Ø mm	artikelnummer n°d'article	verp emb	eenh un	€	Art. Skin N° d'art. Skin	Inh Con	Vp Em	€		
75	10.5	1-5022-14	(20)x12	st pce		S-5022-14-3	3	3			
90	10.5	1-5022-14-90	12 1	st pce		S-4022-14-3	3	3			

Groen verbronsd						Bronzé vert					
A mm	Ø mm	artikelnummer n°d'article	verp emb	eenh un	€	Art. Skin N° d'art. Skin	Inh Con	Vp Em	€		
75	10.5	1-5022-16-1	(10)x12 1	st pce		S-5022-16-1-3	3	3			
						S-4022-16-1-3	3	3			

**5122**

Deurscharnier, vierkant, afgeronde hoeken, losse pen, met vaasknoppen
 Ø = knoopdiameter

Charnière de porte, carrée, coins arrondis, broche démontable, boutons vase
 Ø = nøud

Vermessingd						Laitonné					
A mm	Ø mm	artikelnummer n°d'article	verp emb	eenh un	€	Art. Skin N° d'art. Skin	Inh Con	Vp Em	€		
75	10.5	1-5122-14	(10)x12	st pce		S-5122-14-3	3	3			

Groen verbronsd						Bronzé vert					
A mm	Ø mm	artikelnummer n°d'article	verp emb	eenh un	€	Art. Skin N° d'art. Skin	Inh Con	Vp Em	€		
75	10.5	1-5122-16-1	(10)x12 1	st pce		S-5122-16-1-3	3	3			

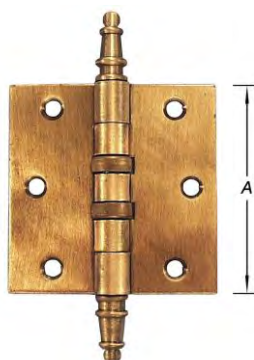
**5032**

Kogelscharnier voor deur, vierkant, hoekig, met **2 kogellagers**, losse pen, met vaasknoppen
 Ø = knoopdiameter
 * = met schroeven
 Skin S-4032- = met schroeven

Charnière de porte, à billes, carrée, coins vifs, avec **2 roulements à billes**, broche démontable, boutons vase
 Ø = nøud
 * = avec vis
 Skin S-4032- = avec vis

Vermessingd						Laitonné					
A mm	Ø mm	artikelnummer n°d'article	verp emb	eenh un	€	Art. Skin N° d'art. Skin	Inh Con	Vp Em	€		
75	11.5	1-5032-14	(8)x12 1	st pce		S-5032-14-3	3	3			
90	12.5	1-5032-14-90	12 1	st pce		S-4032-14-3	3	3			

Groen verbronsd						Bronzé vert					
A mm	Ø mm	artikelnummer n°d'article	verp emb	eenh un	€	Art. Skin N° d'art. Skin	Inh Con	Vp Em	€		
75	11.5	1-5032-16-1	(8)x12 1	st pce		S-5032-16-1-3	3	3			
						S-4032-16-1-3	3	3			

5132

Kogelscharnier voor deur, vierkant, afgeronde hoeken, met **2 kogellagers**, losse pen, met vaasknoppen
 Ø = knoopdiameter
 Skin S-4132- = met schroeven

Charnière de porte, à billes, carrée, coins arrondis, avec **2 roulements à billes**, broche démontable, boutons vase
 Ø = nœud
 Skin S-4132- = avec vis

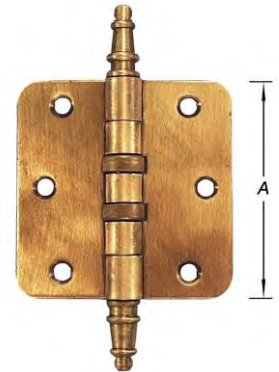

Vermessingd						Laitonné					
A mm	Ø mm	artikelnummer n°d'article	verp emb	eenh un	€	Art. Skin N° d'art. Skin	Inh Con	Vp Em	€		
75	11.5	1-5132-14	(8)x12 1	st pce		S-5132-14-3	3	3			
						S-4132-14-3	3	3			

Groen verbronsd						Bronzé vert					
A mm	Ø mm	artikelnummer n°d'article	verp emb	eenh un	€	Art. Skin N° d'art. Skin	Inh Con	Vp Em	€		
75	11.5	1-5132-16-1	(8)x12 1	st pce		S-4132-16-1-3	3	3			

7103

Deurscharnier, geel verzinkt, **losse messing verzinkte pen** met 1 halfbolkop
 Ø = knoopdiameter
 D = plaatdikte

Charnière de porte, bichromatée, **broche démontable en laiton zingué** avec 1 bouton demi-bombé
 Ø = nœud
 D = épaisseur

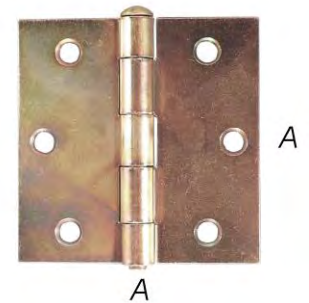

A mm	B mm	D mm	Ø mm	artikelnummer n°d'article	verp emb	eenh un	€	Art. Skin N° d'art. Skin	Inh Con	Vp Em	€
63	63	2.0	9	1-7103-63	24 1	st pce		S-7103-63-3	3	5	
76	76	2.0	10	1-7103-75	24 1	st pce		S-7103-75-3	3	3	

0169

Dubbele staartscharnier, gelijke bladgrootte, **licht**, vaste pen, verzinkt
 Ø = knoopdiameter
 D = plaatdikte
 Skincode S = met schroeven

Penture double, lames égales, **légère**, broche rivée, zinguée
 Ø = nœud
 D = épaisseur
 Code skin S = avec vis

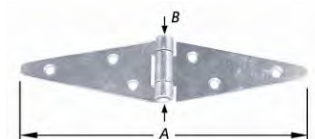

A mm	B mm	D mm	Ø mm	artikelnummer n°d'article	verp emb	eenh un	€	Art. Skin N° d'art. Skin	Inh Con	Vp Em	€
150	27	1.50	8	1-0169-150	10 1	st pce		S-0169-150	2	3	
200	30	1.75	9	1-0169-200	10 1	st pce		S-0169-200	2	3	
250	34	2.00	9	1-0169-250	10 1	st pce		S-0169-250	2	3	
500	54	2.00	10	1-0169-500	10 1	st pce					

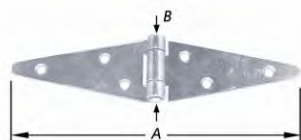
**1169**

Dubbele staartscharnier, gelijke bladgrootte, **zwaar**, dikke knoop met vaste pen, verzinkt
 \emptyset = knoopdiameter
 D = plaatdikte

Penture double, lames égales, **renforcée**, gros nœud avec broche rivée, zinguée
 \emptyset = nœud
 D = épaisseur

A mm	B mm	D mm	\emptyset mm	artikelnummer n°d'article	verp emb	eenh un	€
200	50	2.5	13	1-1169-200	12	st pce	
250	50	2.5	13	1-1169	12	st pce	
300	50	2.5	13	1-1169-300	12	st pce	

Art. Skin N° d'art. Skin	Inh Con	Vp Em	€
S-1169-200	2	3	
S-1169	2	3	
S-1169-300	2	3	

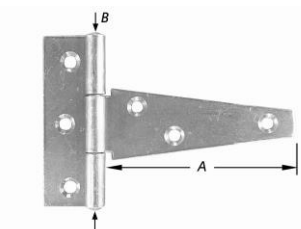
**1282**

Staartscharnier, enkel, T-kruismodel, **licht**, vaste pen, verzinkt
 D = plaatdikte

Penture simple en forme de "T", **légère**, broche rivée, zinguée
 D = épaisseur

A mm	B mm	D mm	artikelnummer n°d'article	verp emb	eenh un	€
70	63	1.5	1-1282-12-75	12	st pce	
100	63	1.5	1-1282-12-100	12	st pce	
120	63	1.5	1-1282-12-125	12	st pce	

Art. Skin N° d'art. Skin	Inh Con	Vp Em	€
S-1282-12-75	2	5	
S-1282-12-100	2	5	
S-1282-12-125	2	5	

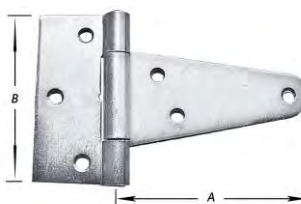
**1283**

Staartscharnier, enkel, "T"-kruismodel, **zwaar**, dikke knoop met vaste pen, verzonken schroefgaten
 D = plaatdikte

Penture simple en forme de "T", **renforcée**, gros nœud avec broche rivée, trous de vis fraisés
 D = épaisseur

Verzinkt							Zinguée			
A mm	B mm	D mm	artikelnummer n°d'article	verp emb	eenh un	€	Art. Skin N° d'art. Skin	Inh Con	Vp Em	€
90	85	2.0	1-1283-75	12	st pce		S-1283-75	2	3	
100	80	2.0	1-1283-100	12	st pce		S-1283-100	2	3	
125	80	2.0	1-1283-125	12	st pce		S-1283-125	2	3	
160	85	2.0	1-1283-150	12	st pce		S-1283-150	2	3	
180	90	3.0	1-1283-175	12	st pce		S-1283-175	2	3	
205	100	3.0	1-1283-200	12	st pce		S-1283-200	2	3	
255	110	2.5	1-1283-250	12	st pce		S-1283-250	2	2	
315	110	2.5	1-1283-300	12	st pce		S-1283-300	2	2	
355	140	3.0	1-1283-350	12	st pce					
460	178	4.0	1-1283-400	12	st pce					

Zwart epoxy							Epoxy noir			
A mm	B mm	D mm	artikelnummer n°d'article	verp emb	eenh un	€	Art. Skin N° d'art. Skin	Inh Con	Vp Em	€
90	85	2.0	1-1283-18-75	12	st pce		S-1283-18-75	2	3	
100	80	2.0	1-1283-18-100	12	st pce		S-1283-18-100	2	3	
125	80	2.0	1-1283-18-125	12	st pce		S-1283-18-125	2	3	
160	82	2.0	1-1283-18-150	12	st pce		S-1283-18-150	2	3	
180	90	3.0	1-1283-18-175	12	st pce					

A mm	B mm	D mm	artikelnummer n°d'article	verp emb	eenh un	€
205	100	3.0	1-1283-18-200	12 1	st pce	
255	110	2.5	1-1283-18-250	12 1	st pce	
315	110	2.5	1-1283-18-300	12 1	st pce	
355	140	3.0	1-1283-18-350	12 1	st pce	
460	178	4.0	1-1283-18-400	12 1	st pce	

Art. Skin N° d'art. Skin	Inh Con	Vp Em	€
S-1283-18-200	2	3	
S-1283-18-250	2	2	

Roestvrij staal A2 (Aisi 304)
Inox A2 (Aisi 304)

A mm	B mm	D mm	artikelnummer n°d'article	verp emb	eenh un	€
91	86	2.5	1-1283-31-75	12 1	st pce	
106	86	2.5	1-1283-31-100	12 1	st pce	
135	86	2.5	1-1283-31-125	12 1	st pce	
166	86	2.5	1-1283-31-150	12 1	st pce	
187	86	2.5	1-1283-31-175	12 1	st pce	
208	86	2.5	1-1283-31-200	12 1	st pce	

Art. Skin N° d'art. Skin	Inh Con	Vp Em	€
S-1283-31-75	2	3	
S-1283-31-100	2	3	
S-1283-31-125	2	3	
S-1283-31-150	2	3	
S-1283-31-175	2	3	
S-1283-31-200	2	3	

2416

Staldeurscharnier in roestvrij staal.
Incl. RVS schroeven

Charnière pour porte d'étable, en
Inox.
Vis Inox incluses

A mm	B mm	artikelnummer n°d'article	verp emb	eenh un	€
270	40	1-2416-270	2 1	BL	



5005

Smalle meubelscharnier, licht, vaste pen
Ø = knoopdiameter
C = aantal schroefgaten
D = plaatdikte
Skincode S = met schroeven

Charnière de meuble étroite, légère,
broche rivée
Ø = nœud
C = nombre de trous pour vis
D = épaisseur
Code skin S = avec vis



Verzinkt Zinguée

A mm	B mm	D mm	Ø mm	C	artikelnummer n°d'article	verp emb	eenh un	€
20	16	0.4	2.5	4	1-5005-12-19	50	st pce	
25	18	0.4	2.5	4	1-5005-12-25	50	st pce	
30	19	0.8	4.0	4	1-5005-12-32	50	st pce	
40	25	0.9	4.8	4	1-5005-12-38	50	st pce	
50	30	0.9	4.8	4	1-5005-12-50	25	st pce	
60	35	1.0	5.0	6	1-5005-12-63	25	st pce	
70	40	1.2	6.5	6	1-5005-12-75	25	st pce	
90	50	1.5	8.0	6	1-5005-12-90	25	st pce	
100	50	1.5	8.5	6	1-5005-12-100	25	st pce	

Art. Skin N° d'art. Skin	Inh Con	Vp Em	€
S-5005-12-19	2	5	
S-5005-12-25	2	5	
S-5005-12-25-S	2	5	
S-5005-12-25-4	4	5	
S-5005-12-32	2	5	
S-5005-12-32-S	2	5	
S-5005-12-38	2	5	
S-5005-12-38-S	2	5	
S-5005-12-38-4	4	5	
S-5005-12-50	2	5	
S-5005-12-50-S	2	5	
S-5005-12-50-4	4	5	
S-5005-12-63	2	5	
S-5005-12-63-S	2	5	
S-5005-12-63-4	4	5	
S-5005-12-75	2	5	
S-5005-12-75-S	2	5	
S-5005-12-75-4	4	5	
S-5005-12-90	2	5	
S-5005-12-90-S	2	5	
S-5005-12-100	2	5	

Vermessingd								Laitonné	
A mm	B mm	D mm	Ø mm	C	artikelnummer n°d'article	verp emb	eenh un	€	
20	16	0.4	2.5	4	1-5005-14-19	50	st pce		
25	18	0.4	2.5	4	1-5005-14-25	50	st pce		
40	25	0.9	4.8	4	1-5005-14-38	50	st pce		
50	30	0.9	4.8	4	1-5005-14-50	25	st pce		
60	35	1.0	5.0	6	1-5005-14-63	25	st pce		
70	40	1.2	6.5	6	1-5005-14-75	25	st pce		

Art. Skin N° d'art. Skin	Inh Con	Vp Em	€
S-5005-14-19	2	5	
S-5005-14-25	2	5	
S-5005-14-38	2	5	
S-5005-14-50	2	5	
S-5005-14-63	2	5	
S-5005-14-75	2	5	

Roestvrij staal 18/9 - A2 (Aisi 304)								Inox 18/9 - A2 (Aisi 304)	
A mm	B mm	Ø mm	C	D mm	artikelnummer n°d'article	verp emb	eenh un	€	
25	20	4.0	4	0.4	1-5005-31-25	120	st pce		
30	19	4.0	4	0.8	1-5005-31-32	50	st pce		
40	25	4.8	4	0.9	1-5005-31-38	50	st pce		
50	30	4.8	4	0.9	1-5005-31-50	25	st pce		
70	40	6.5	6	1.2	1-5005-31-75	25	st pce		

Art. Skin N° d'art. Skin	Inh Con	Vp Em	€
S-5005-31-25	2	5	
S-5005-31-32	2	5	
S-5005-31-38	2	5	
S-5005-31-50	2	5	
S-5005-31-75	2	5	

Messing								Laiton	
A mm	B mm	D mm	Ø mm	C	artikelnummer n°d'article	verp emb	eenh un	€	
25	18	0.4	2.5	4	1-5005-41-25	50	st pce		
30	19	0.8	4.0	4	1-5005-41-32	50	st pce		
40	25	0.9	4.8	4	1-5005-41-38	50	st pce		
50	30	0.9	4.8	4	1-5005-41-50	25	st pce		
60	35	1.0	5.0	6	1-5005-41-63	25	st pce		
70	40	1.2	6.5	6	1-5005-41-75	25	st pce		
90	50	1.5	8.0	6	1-5005-41-90	25	st pce		
100	50	1.5	8.5	6	1-5005-41-100	25	st pce		

Art. Skin N° d'art. Skin	Inh Con	Vp Em	€
S-5005-41-25	2	5	
S-5005-41-25-S	2	5	
S-5005-41-32	2	5	
S-5005-41-38	2	5	
S-5005-41-38-S	2	5	
S-5005-41-50	2	5	
S-5005-41-50-S	2	5	
S-5005-41-63	2	5	
S-5005-41-63-S	2	5	
S-5005-41-75	2	5	
S-5005-41-75-S	2	5	
S-5005-41-90	2	5	
S-5005-41-100	2	5	

5105

Halfbrede meubelscharnier, vaste pen

Ø = knoopdiameter

C = aantal schroefgaten

Charnière de meuble **demi-large**,

broche rivée

Ø = nœud

C = nombre de trous pour vis

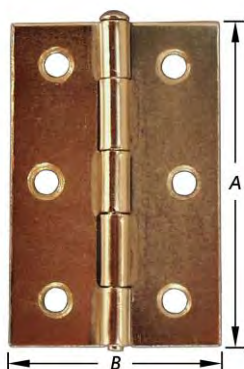

Vernikkeld								Nickelé	
A mm	B mm	Ø mm	C	artikelnummer n°d'article	verp emb	eenh un	€		
25	20	3.5	4	1-5105-13-25 [d]	24	st pce			
38	32	4.5	4	1-5105-13-38 [d]	24	st pce			

Vermessingd								Laitonné	
A mm	B mm	Ø mm	C	artikelnummer n°d'article	verp emb	eenh un	€		
25	20	3.5	4	1-5105-14-25 [d]	24	st pce			
51	37	6.0	4	1-5105-14-50 [d]	12	st pce			

1838

Brede meubelscharnier, vaste pen
opliggende knoop = 2 bladen geplooid
Ø = knoopdiameter
D = plaatdikte
Skincode S = met schroeven

Charnière de meuble **large**, broche
rivée
nœud couvrant = 2 lames pliées
Ø = nœud
D = épaisseur
Code skin S = avec vis

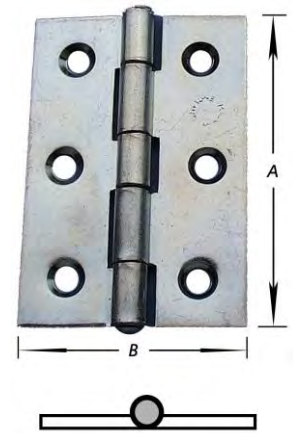

Verzinkt				Zinguée			
----------	--	--	--	---------	--	--	--

A mm	B mm	D mm	Ø mm	artikelnummer n°d'article	verp emb	eenh un	€
38	33	1.4	6.0	1-1838-12-38	20	st pce	
50	38	1.4	6.0	1-1838-12-50	20	st pce	
63	44	1.6	6.5	1-1838-12-63	20	st pce	
75	50	1.6	7.5	1-1838-12-75	20	st pce	
88	58	2.0	9.0	1-1838-12-90	25	st pce	
100	72	1.8	10.5	1-1838-12-100	10	st pce	

Art. Skin	Inh Con	Vp Em	€
S-1838-12-38	2	5	
S-1838-12-38-4	4	5	
S-1838-12-50	2	5	
S-1838-12-50-S	2	5	
S-1838-12-50-4	4	5	
S-1838-12-63	2	5	
S-1838-12-63-S	2	5	
S-1838-12-63-4	4	5	
S-1838-12-75	2	5	
S-1838-12-75-S	2	5	
S-1838-12-75-4	4	5	
S-1838-12-90	2	5	
S-1838-12-100	2	5	

Roestvrij staal 18/9 - A2 (Aisi 304)				Inox 18/9 - A2 (Aisi 304)			
--------------------------------------	--	--	--	---------------------------	--	--	--

A mm	B mm	D mm	Ø mm	artikelnummer n°d'article	verp emb	eenh un	€
50	38	2.0	6.5	1-1838-31-50	25 1	st pce	
63	44	2.0	7.0	1-1838-31-63	25 1	st pce	
75	50	2.0	8.0	1-1838-31-75	25 1	st pce	
88	58	2.0	9.0	1-1838-31-90	25 1	st pce	
102	72	2.0	10.5	1-1838-31-100	25 1	st pce	

Art. Skin	Inh Con	Vp Em	€
S-1838-31-50	2	5	
S-1838-31-63	2	5	
S-1838-31-75	2	5	
S-1838-31-90	2	5	
S-1838-31-100	2	5	

6103

Halfbrede scharnier, dubbel bladdikte,
dikke knoop, vaste pen, **onbewerkt ijzer**
D = totaaldikte

Charnière **demi-large**, feuille double,
gros nœud, broche rivée, **acier non traité**
D = épaisseur totale

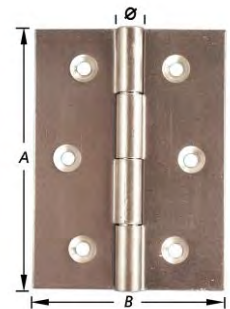

A mm	B mm	D mm	Ø mm	artikelnummer n°d'article	verp emb	eenh un	€
70	40	2.0	8	1-6103-70	25 1	st pce	
80	60	2.0	8	1-6103-80	25 1	st pce	
100	50	2.4	8.5	1-6103-100	25 1	st pce	

Art. Skin	Inh Con	Vp Em	€
S-6103-70	2	5	
S-6103-80	2	5	

1058

Boutscharnier, dubbel bladdikte, dikke
knoop, vaste pen, verzonken
schroefgaten, epoxi zwart
D = totaaldikte
Ø = knoopdiameter

Charnière, fiche à feuille double, gros
nœud, broche rivée, trous de vis
fraisés, époxyée noir
D = épaisseur totale
Ø = Ø nœud

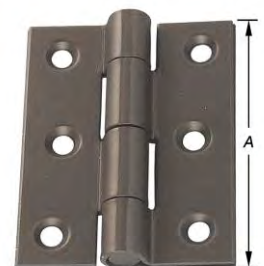

A mm	B mm	D mm	Ø mm	artikelnummer n°d'article	verp emb	eenh un	€
54	47	2.5	9.3	1-1058-54	24 1	st pce	
60	47	2.5	9.7	1-1058-60	24 1	st pce	
68	52	2.5	9.7	1-1058-68	24 1	st pce	
73	55	2.5	10.3	1-1058-72	24 1	st pce	

Art. Skin	Inh Con	Vp Em	€
S-1058-60	2	5	
S-1058-72	2	5	

3022

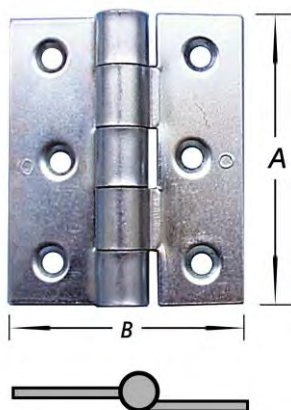

Briketscharnier, voor bouw, dubbel
bladdikte, **1 blad geplooid** naar midden,
5 knopen, vaste pen, verzinkt
D = totaaldikte
Ø = knoopdiameter

Charnière briquet de bâtiment, feuille
double, **1 lame pliée**, 5 nœuds,
broche fixe, zinguée
D = épaisseur totale
Ø = nœud

A mm	B mm	D mm	Ø mm	artikelnummer n° d'article	verp emb	eenh un	€
61	62	2.5	15	1-3022-57	24 1	st pce	
68	66	2.5	15	1-3022-63	24 1	st pce	
74	66	3.0	15	1-3022-70	24 1	st pce	
81	68	3.5	15	1-3022-76	12 1	st pce	

Art. Skin N° d'art. Skin	Inh Con	Vp Em	€
S-3022-57	2	5	
S-3022-57-3	3	5	
S-3022-63	2	5	
S-3022-63-3	3	5	
S-3022-70	2	5	
S-3022-70-3	3	5	
S-3022-76	2	5	

3002

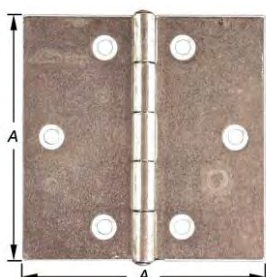

Vierkante scharnier, licht, verzinkt, vaste
pen in roestvrij staal
D = dikte
Ø = knoopdiameter

Charnière carrée, légère, zinguée,
broche fixe en inox
D = épaisseur
Ø = Ø nœud

A mm	D mm	Ø mm	artikelnummer n° d'article	verp emb	eenh un	€
30	0.8	4.3	1-3002-30	50 1	st pce	
40	0.9	4.5	1-3002-40	50 1	st pce	
50	0.9	4.5	1-3002-50	25 1	st pce	
60	1.0	5.0	1-3002-60	25 1	st pce	
70	1.2	6.4	1-3002-70	25 1	st pce	

Art. Skin N° d'art. Skin	Inh Con	Vp Em	€
S-3002-30	2	5	
S-3002-40	2	5	
S-3002-50	2	5	
S-3002-60	2	5	

6112

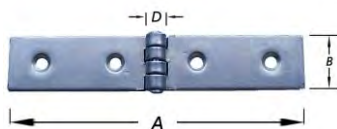

Lintscharnier, licht, zware vaste pen,
verzinkt
D = dikte
Ø = knoopdiameter (opliggende knoop)

Charnière coulisse, légère, broche
rivée renforcée, zinguée
D = épaisseur
Ø = Ø nœud (couvrant)

B mm	A mm	D mm	Ø mm	artikelnummer n° d'article	verp emb	eenh un	€
20	80	1.2	5.5	1-6112-20080	25 1	st pce	
22	100	1.5	8.0	1-6112-22100	25 1	st pce	
22	120	1.5	8.0	1-6112-22120	25 1	st pce	

Art. Skin N° d'art. Skin	Inh Con	Vp Em	€
S-6112-20080	2	5	
S-6112-22100	2	5	
S-6112-22120	2	5	

5010



Lintscharnier, breed, zwaar, vaste pen,
verzinkt
(60 mm = geel verzinkt)
D = dikte
Ø = knoopdiameter (tussenliggende
knoop)

Charnière coulisse, large, forte,
broche rivée, zinguée
(60 mm = bichromaté)
D = épaisseur
Ø = Ø nœud (demi couvrant)

B mm	A mm	Ø mm	D mm	artikelnummer n° d'article	verp emb	eenh un	€
25	75	6.5	1.6	1-5010-25	20 1	st pce	
31	81	6.5	1.6	1-5010-32	20 1	st pce	
38	90	7.0	1.6	1-5010-38	20 1	st pce	
50	106	8.5	1.8	1-5010-50	10 1	st pce	

Art. Skin N° d'art. Skin	Inh Con	Vp Em	€
S-5010-25	2	5	
S-5010-32	2	5	
S-5010-38	2	5	
S-5010-50	2	5	

B mm	A mm	Ø mm	D mm	artikelnummer n°d'article	verp emb	eenh un	€
60	150	8.8	2.0	1-5010-60	20	1 st pce	

Art. Skin N° d'art. Skin	Inh Con	Vp Em	€
S-5010-60	2	5	

5656

Meubelscharnier, vaste pen, vermessingd
 Ø = knoopdiameter

Charnière de meuble, broche fixe, laitonnée
 Ø = Ø nœud

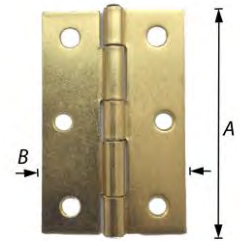

A mm	B mm	Ø mm	artikelnummer n°d'article	verp emb	eenh un	€
50	35	4.5	1-5656-50	24	1 st pce	
63	41	5.0	1-5656-63	24	1 st pce	

Art. Skin N° d'art. Skin	Inh Con	Vp Em	€
S-5656-50	2	5	
S-5656-63	2	5	

0210

Universele blokscharnier, losse pen met afgeronde kop, opschoroefmodel, 2x2 gaten, bedekte schroefgaten
 B = blokbreedte

Charnière universelle, broche démontable avec nœud arrondi, à appliquer, 2x2 trous pour vis, fixation invisible



Profielmessing Laiton étiré

A mm	B mm	artikelnummer n°d'article	verp emb	eenh un	€	Art. Skin N° d'art. Skin	Inh Con	Vp Em	€
50	8.5	1-0210-41-50	50	1 st pce		S-0210-41-50	2	5	

Profielmessing verchromd Laiton étiré chromé

A mm	B mm	artikelnummer n°d'article	verp emb	eenh un	€	Art. Skin N° d'art. Skin	Inh Con	Vp Em	€
50	8.5	1-0210-43-50	25	1 st pce		S-0210-43-50	2	5	

8110

Pianoscharnieren, met schroeven
 D = dikte
 Ø = knoopdiameter
 Blister met ophangruiter
Vermessingd : verkoop enkel per verpakking

Charnières piano, avec vis
 D = épaisseur
 Ø = diamètre nœud
 Blister avec cavalier à suspendre
Laitonné : vente uniquement par emballage



Vermessingd Laitonné

Lengte Long. mm	B mm	D mm	Ø mm	artikelnummer n°d'article	verp emb	eenh un	€
500	32	0.7	2.5	1-8110-500	10	BL	
750	32	0.7	2.5	1-8110-750	10	BL	
1000	32	0.7	2.5	1-8110-1000	10	BL	
1250	32	0.7	2.5	1-8110-1250	10	BL	
1500	32	0.7	2.5	1-8110-1500	10	BL	
1750	32	0.7	2.5	1-8110-1750	10	BL	
2100	32	0.7	2.5	1-8110-2000	10	BL	

Roestvrij A2 (Aisi 304) Inox A2 (Aisi 304)

Lengte Long. mm	B mm	D mm	Ø mm	artikelnummer n°d'article	verp emb	eenh un	€
500	32	0.7	2.5	1-8110-31-500	10	2 BL	
1000	32	0.7	2.5	1-8110-31-1000	10	2 BL	
1500	32	0.7	2.5	1-8110-31-1500	10	2 BL	

7110

Pianoscharnier, met schroefgaten
 Ø = knoopdiameter

Charnière piano, perforée
 Ø = diamètre nœud

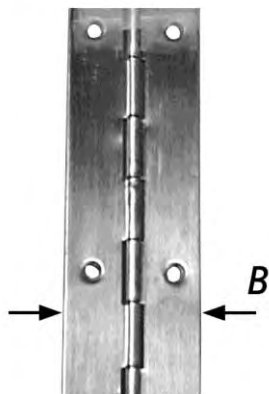

Vernikkeld							
Nickelé							
Lengte Long. M	B mm	D mm	Ø mm	artikelnummer n°d'article	verp emb	eenh un	€
3.48	32	0.7	2.5	1-7110-13-32	25 5	st pce	
3.48	40	0.7	2.5	1-7110-13-40	50 5	st pce	
Vermessingd							
Laitonné							
Lengte Long. M	B mm	D mm	Ø mm	artikelnummer n°d'article	verp emb	eenh un	€
3.48	32	0.7	2.5	1-7110-3500	25 5	st pce	
3.48	40	0.7	2.5	1-7110-14-40	50 5	st pce	
Roestvrij 18/9 (A2) – Aisi 304							
Inox 18/9 (A2) – Aisi 304							
Lengte Long. M	B mm	D mm	Ø mm	artikelnummer n°d'article	verp emb	eenh un	€
3.48	32	0.7	2.5	1-7110-31-32	25 2	st pce	
3.48	40	0.7	2.5	1-7110-31-40	50 2	st pce	

120.



Onzichtbare scharnier, inbouwmodel, bij open stand (max. 180°) zijn de zichtbare delen in messing
 C = voor minimale houtdikte

Charnière invisible, à encastrer, en position ouverte (max. 180°) les parties visibles sont en laiton
 C = épaisseur minimum du bois

A mm	B mm	C mm	artikelnummer n°d'article	verp emb	eenh un	€
64	13	20	1-1205	4 1	st pce	
82	15	24	1-1207	4 1	st pce	
110	20	32	1-1208	2	st pce	

0978

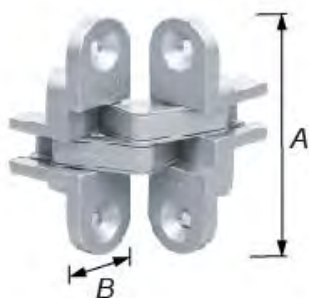

Onzichtbare scharnier, inbouwmodel, grijs geanodiseerd, 3 mm in de hoogte verstelbaar
 Links en rechts verschillend
 A = lengte
 B = breedte 1 blad
 C = diepte
 D = max. gewicht deur voor 2 – 3 scharnieren

Charnière invisible, à encastrer, anodisé gris, réglable en hauteur de 3 mm
 Gauche et droite différente
 A = longueur
 B = largeur 1 lame
 C = profondeur
 D = poids max. de la porte pour 2 – 3 charnières

A mm	B mm	C mm	D Kgd	artikelnummer n°d'article	verp emb	eenh un	€
95	23	30	40 – 45	1-0978-40L	20 2	st pce	
95	23	30	40 – 45	1-0978-40R	20 2	st pce	
111.5	29	35.5	80 – 90	1-0978-80L	16 2	st pce	
111.5	29	35.5	80 – 90	1-0978-80R	16 2	st pce	

2222

Scharnierspillennset, voor 2 saloondeurtjes, automatische terugkeer en zetting op 90°, vermessagingd, nokken in nylon, met schroeven, 8-delig, verpakt per set
A = as-afstand spil

Jeu de charnières à pivot, pour 2 portes saloon, retour automatique et blocage à 90°, laitonnées, cames nylon, avec vis, en 8 parties, emballé par jeu
A = axe tige



A mm	B mm	artikelnummer n°d'article	verp emb	eenh un	€
28	21	1-2222	10 1	st pce	

Art. Skin N° d'art. Skin	Inh Con	Vp Em	€
S-2222	1	5	

4000

Pendeldeurscharnier, inboormodel met veer in buis, plaat verzinkt, vernikkelde schoen, dubbele werking, verend zetbaar op 90°
"Hawgood"
A = voor deurdikte
Max deurgewicht met 2 scharnieren = 26 kg

Charnière à ressort, à encastrer, plaque zinguée, sabot nickelé, double action, blocage à 90°
"Hawgood"
A = pour épaisseur de Poids de la porte max. avec 2 charnières = 26 kg

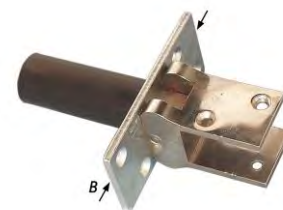

A mm	B mm	Ø mm	Ref.	artikelnummer n°d'article	verp emb	eenh un	€
19-24	70	20	4000E	1-4000	2	st pce	
25-30	70	20	4500E	1-4500-13	2	st pce	

1202

Veerscharnier opleg (type Bommer), zwaar, **dubbele werking**, cilindrische knoppen, met regelbare veer, spanstift en stelpinnetjes
B= voor deurdikte

Charnière double action à ressort (type Bommer), à appliquer, forte, bouton cylindrique, laquée beige, avec ressort réglable, broche de tension et goujons
B = pour épaisseur de porte



Beige poedergelakt Laqué beige

A mm	B mm	Nr N°	artikelnummer n°d'article	verp emb	eenh un	€	Art. Skin N° d'art. Skin	Inh Con	Vp Em	€
75	18-25	29	1-1202-75	2	st pce		S-1202-75	2	3	
100	25-30	30	1-1202-100	2	st pce		S-1202-100	2	3	
125	30-35	33	1-1202-125	2	st pce		S-1202-125	2	2	
150	35-40	36	1-1202-150	2	st pce					

Vermessagingd Laitonné

A mm	B mm	Nr N°	artikelnummer n°d'article	verp emb	eenh un	€	Art. Skin N° d'art. Skin	Inh Con	Vp Em	€
75	18-25	29	1-1202-14-75	2	st pce		S-1202-14-75	2	3	
100	25-30	30	1-1202-14-100	2	st pce		S-1202-14-100	2	3	

Roestvrij staal Inox

A mm	B mm	Nr N°	artikelnummer n°d'article	verp emb	eenh un	€
75	18-25	29	1-1202-31-75	2	st pce	
100	25-30	30	1-1202-31-100	2	st pce	
125	30-35	33	1-1202-31-125	2	st pce	
150	35-40	36	1-1202-31-150	2	st pce	

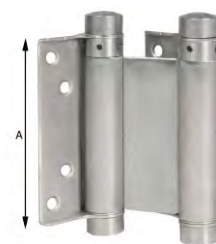
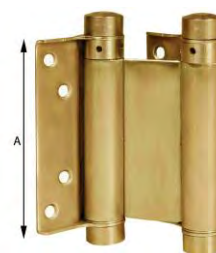

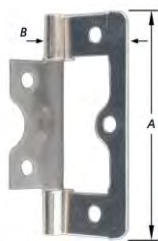
**0266**

Meubelscharnier, voor vouwschuifdeur, doordraaiend, vaste pen, vermessingd

Charnière de meuble, pour porte type Louvre, sans arrêt, broche rivée, laitonée

A mm	B mm	artikelnummer n°d'article	verp emb	eenh un	€
50	23	1-0266-14-50	50 1	st pce	
63	25	1-0266-14-63	50 1	st pce	

Art. Skin N° d'art. Skin	Inh Con	Vp Em	€
S-0266-14-50-2	2	5	
S-0266-14-63-2	2	5	

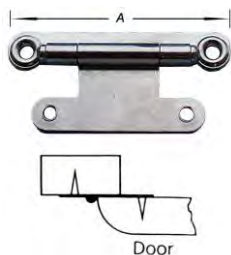
**8004**

Keukenmeubelscharnier, vlak, half verborgen, voor opliggende deur, vaste pen, verzinkt

Charnière pour meuble de cuisine, modèle droit, semi-cachée, pour porte couvrante, broche rivée, zinguee

A mm	B mm	artikelnummer n°d'article	verp emb	eenh un	€
63	29	1-8004	(10)x30 1	st pce	

Art. Skin N° d'art. Skin	Inh Con	Vp Em	€
S-8004	2	5	

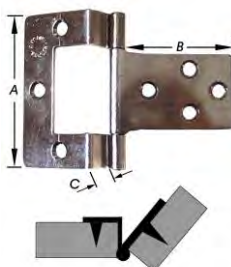
**8088**

Keukenmeubelscharnier (type 8008), met 1 bocht, voor op- of inliggende deur, vaste pen, vernikkeld
C = bochthoogte

Charnière pour meuble de cuisine (type 8008), modèle courbé, pour porte couvrante ou en retrait, broche rivée, nickelée
C = décalage

A mm	B mm	C mm	artikelnummer n°d'article	verp emb	eenh un	€
51	65	10	1-8088	10 1	st pce	

Art. Skin N° d'art. Skin	Inh Con	Vp Em	€
S-8088	2	5	



**8007**

Keukenmeubelscharnieren, met **dubbele bocht**, voor halfbedekkende zijwand (D), vaste pen, vernikkeld
C / D = bochtdiepte

Charnière pour meuble de cuisine, modèle à **double courbe**, pour paroi demi-couvrante, broche rivée, nickelée
C & D = décalage

A mm	B mm	C mm	D mm	artikelnummer n°d'article	verp emb	eenh un	€
51	64	9	9	1-8007	150 1	st pce	

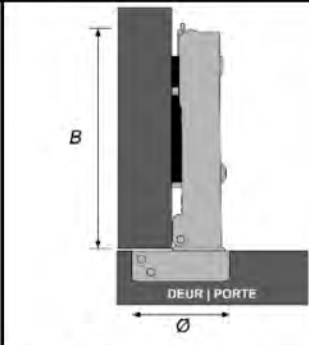
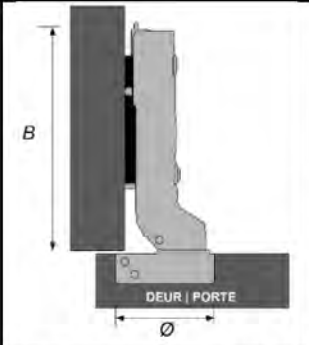
Art. Skin N° d'art. Skin	Inh Con	Vp Em	€
S-8007	2	5	

															
	BEDEKKENDE ZIJWAND PAROI COUVRANTE			HALF-BEDEKKENDE ZIJWAND PAROI DEMI-COUVRANTE			EVENWIJDIGE ZIJWAND PAROI PARALLELE								
	1-9388	1-9087	1-7855	1-9587	1-9287	1-9187	1-9384	1-9084	1-7854	1-9584	1-9284	1-9484	1-9085	1-7858	1-9288
SOFT-CLOSE	●						●					●			
Opklikstelsysteem Système à clipser	●	●				●	●	●				●	●		
Inschuifstelsysteem Système à insérer				●						●					
Schroefstelsysteem Système à visser			●		●				●		●			●	●
Bocht (mm)	-	-	-	-	-	-	9,5	9	9	9	9	16	16	16	16
Ø Freesgat 35 mm Ø Trou à fraiser 35 mm	●	●	●	●		●	●	●	●	●		●	●	●	
Ø Freesgat 26 mm Ø Trou à fraiser 26 mm					●						●				●
Max. deuropening 103° Max. ouverture de la porte 103°	●						●					●			
Max. deuropening 110° Max. ouverture de la porte 110°		●	●	●	●			●	●	●	●		●	●	●
Max. deuropening 165° Max. ouverture de la porte 165°						●									
B (mm)	61	55	50	55	50	71	61	55	50	55	50	61	71	55	55

9388

Inboor-veerscharnier **Soft-closing Click-on**, voor meubeldeur, **vlak** model, hoekige potrand, met montageplaat in kruisvorm, verzinkt, 2-delig
 Voor **bedekkende zijwand** (opliggende deur)
 Ø = freesgatdiameter
 Maximale deuropening = 103° (freesboor : zie 1-4090-631 of 1-6625)
 (scharnier 1-5125 en montageplaatje 1-9978 zijn ook afzonderlijk leverbaar)

Charnière à encastrer à ressort **Soft-closing à clipser**, pour porte de meuble, modèle **plat**, rebord (du boîtier) à coins vifs, avec embase de montage cruciforme, zinguée,
 Pour **paroi couvrante** (sur 1 montant)
 Ø = Ø trou à fraiser
 Ouverture maximale de la porte = 103°
 (fraise : voir 1-4090-631 ou 1-6625)
 (charnière 1-5125 et embase de montage 1-9978 sont aussi livrable séparément)

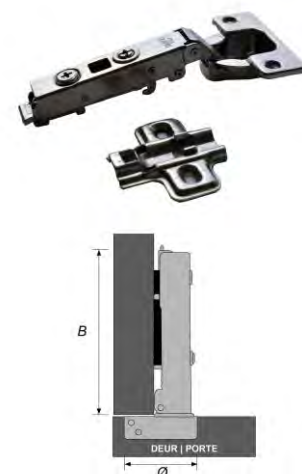

Ø mm	artikelnummer n°d'article	verp emb	eenh un	€
35	1-9388	25 1	st pce	

Art. Skin	Inh Con	Vp Em	€
N° d'art. Skin S-9388	2	3	

9384

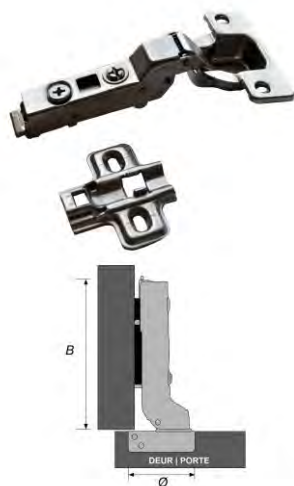

Inboor-veerscharnier **Soft-closing Click-on**, voor meubeldeur, model met **bocht 9.5 mm**, hoekige potrand, met montageplaat in kruisvorm, verzinkt, 2-delig

Voor **half-bedekkende zijwand**

(= 2 deurtjes op 1 wand)

Ø = freesgatdiameter

Maximale deuropening = 103°

(freesboor : zie 1-4090-631 of 1-6625)

(scharnier 1-5123 en montageplaatje 1-9978 zijn ook afzonderlijk leverbaar)

Charnière à encastrer à ressort **Soft-closing à clipser**, pour porte de meuble, modèle **semi-coudé 9.5 mm**, rebord (du boîtier) à coins vifs, avec embase de montage cruciforme, zinguée,

Pour **paroi demi-couvrante** (= 2 portes sur 1 paroi)

Ø = Ø trou à fraiser

Ouverture maximale de la porte = 103°

(fraise : voir 1-4090-631 ou 1-6625)

(charnière 1-5123 et embase de montage 1-9978 sont aussi livrable séparément)

Ø mm	artikelnummer n° d'article	verp emb	eenh un	€
35	1-9384	25 1	st pce	

Art. Skin N° d'art. Skin	Inh Con	Vp Em	€
S-9384	2	3	

9484



Inboor-veerscharnier **Soft-closing Click-on**, voor meubeldeur, model met **bocht 16 mm**, hoekige potrand, montageplaat in kruisvorm, verzinkt, 2-delig

Voor **evenwijdige zijwand**

Ø = freesgatdiameter

Maximale deuropening = 103°

(freesboor : zie 1-4090-631 of 1-6625)

(scharnier 1-5126 en montageplaatje 1-9978 zijn ook afzonderlijk leverbaar)

Charnière à encastrer à ressort **Soft-closing à clipser**, pour porte de meuble, modèle **coudé 16 mm**, rebord (du boîtier) à coins vifs, embase de montage cruciforme, zinguée,

Pour **paroi parallèle**

Ø = Ø trou à fraiser

Ouverture maximale de la porte = 103°

(fraise : voir 1-4090-631 ou 1-6625)

(charnière 1-5126 et embase de montage 1-9978 sont aussi livrable séparément)

Ø mm	artikelnummer n° d'article	verp emb	eenh un	€
35	1-9484	25 1	st pce	

Art. Skin N° d'art. Skin	Inh Con	Vp Em	€
S-9484	2	3	

9087

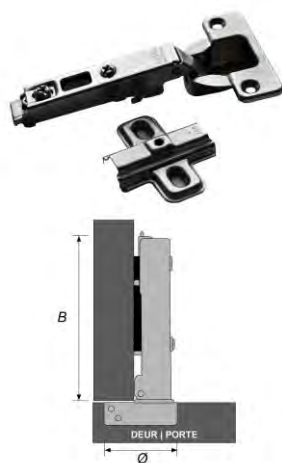

Inboor-veerscharnier **CLIP-ON**, voor meubeldeur, zwaar, **vlak** model, hoekige potrand, extra plaat met **scharnierend opklikstelsel**, gegoten montageplaat in kruisvorm en 2 stelbouten, vernikkeld, 3-delig

Voor **bedekkende zijwand**

(opliggende deur)

A = freesgatdiameter

D = bochthoogte

Maximale deuropening = 110°

(freesboor : zie 1-4090-631 of 1-6625)

(scharnier 1-5025 en montageplaatje 1-9977 zijn ook afzonderlijk leverbaar)

Charnière à encastrer à ressort **CLIP-ON** (à clipser) pour porte de meuble, forte, modèle **plat**, rebord (du boîtier) à coins vifs, avec embase de montage cruciforme, 2 vis d'ajustage, nickelée, en 3 parties

Pour **paroi couvrante** (sur 1 montant)

A = Ø trou à fraiser

D = décalage

Ouverture max. de la porte = 110°

(fraise : voir 1-4090-631 ou 1-6625)

(charnière 1-5025 et embase de montage 1-9977 sont aussi livrable séparément)

A mm	B mm	D mm	artikelnummer n° d'article	verp emb	eenh un	€
35	55	0	1-9087	25 1	st pce	

Art. Skin N° d'art. Skin	Inh Con	Vp Em	€
S-9087	2	3	

9084

Inboor-veerscharnier, voor meubeldeur, zwaar, model **met bocht**, hoekige potrand, extra plaat **met scharnierend opklikstelsysteem**, gegoten montageplaat in kruisvorm en 2 stelbouten, vernikkeld, 3-delig

Voor **half-bedekkende zijwand** (= 2 deurtjes op 1 wand)

A = freesgatdiameter

D = bochthoogte

Maximale deuropening = 110°

(freesboor : zie 1-4090-631 of 1-6625)
(scharnier 1-5023 en montageplaatje 1-9977 zijn ook afzonderlijk leverbaar)

Charnière à encastrer à ressort, pour porte de meuble, forte, modèle **semi coudé**, rebord (du boîtier) à coins vifs, embase extra **avec système à clipser**, embase de montage cruciforme moulée et 2 boulons d'ajustage, nickelée, en 3 parties

Pour **paroi demi-couvrante** (= 2 portes sur 1 paroi)

A = Ø trou à fraiser

D = décalage

Ouverture max. de la porte = 110°

(fraise : voir 1-4090-631 ou 1-6625)
(charnière 1-5023 et embase de montage 1-9977 sont aussi livrable séparément)

A mm	B mm	D mm	artikelnummer n° d'article	verp emb	eenh un	€
35	55	9	1-9084	25 1	st pce	

Art. Skin	Inh Con	Vp Em	€
N° d'art. Skin S-9084	2	3	

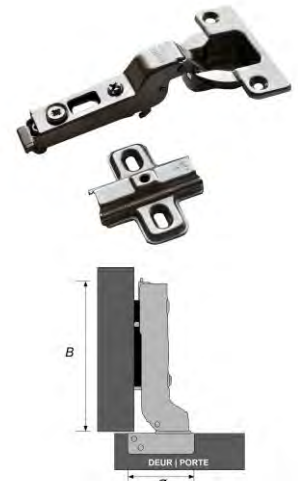

9085

Inboor-veerscharnier, voor meubeldeur, zwaar, model **met bocht**, hoekige potrand, extra plaat **met scharnierend opklikstelsysteem**, gegoten montageplaat in kruisvorm en 2 stelbouten, vernikkeld, 3-delig

Voor **evenwijdige zijwand**

A = freesgatdiameter

D = bochthoogte

Maximale deuropening = 110°

(freesboor : zie 1-4090-631 of 1-6625)
(scharnier 1-5027 en montageplaatje 1-9977 zijn ook afzonderlijk leverbaar)

Charnière à encastrer à ressort, pour porte de meuble, forte, modèle **coudé**, rebord (du boîtier) à coins vifs, embase extra **avec système à clipser**, embase de montage cruciforme moulée et 2 boulons d'ajustage, nickelée, en 3 parties

Pour **paroi parallèle**

A = Ø trou à fraiser

D = décalage

Ouverture max. de la porte = 110°

(fraise : voir 1-4090-631 ou 1-6625)
(charnière 1-5027 et embase de montage 1-9977 sont aussi livrable séparément)

A mm	B mm	D mm	artikelnummer n° d'article	verp emb	eenh un	€
35	55	16	1-9085	25 1	st pce	

Art. Skin	Inh Con	Vp Em	€
N° d'art. Skin S-9085	2	3	

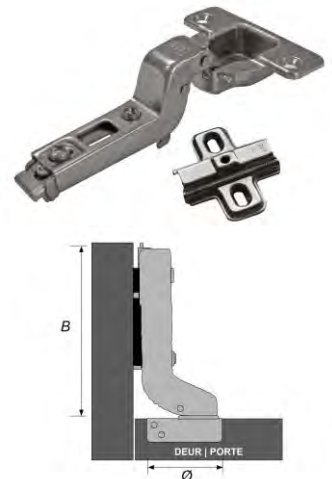

7855

Inboor-veerscharnier, voor meubeldeur, zwaar, **vlak** model, hoekige potrand, met montageplaat in kruisvorm en 2 stelbouten, vernikkeld, 3-delig

Voor **bedekkende zijwand** (opliggende deur)

A = freesgatdiameter pot

D = bochthoogte

Maximale deuropening = 110°

(freesboor : zie 1-4090-631 of 1-6625)
(scharnier 1-7805 en montageplaatje & bout 1-9975 zijn ook afzonderlijk leverbaar)

Charnière à encastrer à ressort, pour porte de meuble droite, forte, modèle **plat**, rebord (du boîtier) à coins vifs, avec embase de montage cruciforme et 2 vis d'ajustage, nickelée, en 3 parties

Pour **paroi couvrante** (sur 1 montant)

A = Ø trou à fraiser

D = décalage

Ouverture max. de la porte = 110°

(fraise : voir 1-4090-631 ou 1-6625)
(charnière 1-7805 et embase de montage & boulon 1-9975 sont aussi livrable séparément)

A mm	B mm	D mm	artikelnummer n° d'article	verp emb	eenh un	€
35	55	0	1-7855	25 1	st pce	

Art. Skin	Inh Con	Vp Em	€
N° d'art. Skin S-7855	2	3	

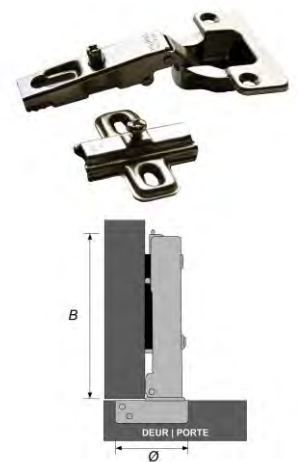

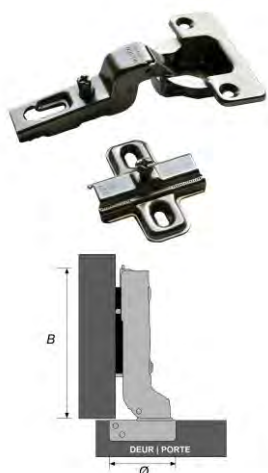
7854

Inboor-veerscharnier, voor meubeldeur, zwaar, model **met bocht**, hoekige potrand, kruisvormige montageplaat, 2 stelbouten, vernikkeld, 3-delig
Voor **half-bedekkende zijwand** (= 2 deurtjes op 1 wand)

A = freesgatdiameter pot

D = bochthoogte

Maximale deuropening = 110°

(freesboor : zie 1-4090-631 of 1-6625)

(scharnier 1-7803 en montageplaatje & bout 1-9975 zijn ook afzonderlijk leverbaar)

Charnière à encastrer à ressort, pour porte de meuble, forte, modèle **semi coudé**, rebord (du boîtier) à coins vifs, avec embase de montage cruciforme et 2 vis d'ajustage, nickelée, en 3 parties

Pour **paroi demi-couvrante** (= 2 portes sur 1 paroi)

A = Ø trou à fraiser

D = décalage

Ouverture max. de la porte = 110°

(fraise : voir 1-4090-631 ou 1-6625)

(charnière 1-7803 et embase de montage & vis 1-9975 sont aussi livrable séparément)

A mm	B mm	D mm	artikelnummer n°d'article	verp emb	eenh un	€
35	55	9	1-7854	25 1	st pce	

Art. Skin N° d'art. Skin	Inh Con	Vp Em	€
S-7854	2	3	

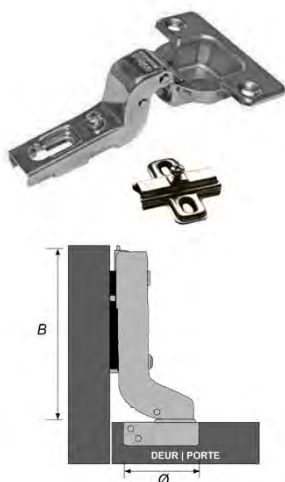
7858

Inboor-veerscharnier, voor meubeldeur, zwaar, model **met bocht**, hoekige potrand, kruisvormige montageplaat, 2 stelbouten, vernikkeld, 3-delig
Voor **evenwijdige zijwand**

A = freesgatdiameter pot

D = bochthoogte

Maximale deuropening = 110°

(freesboor : zie 1-4090-631 of 1-6625)

(scharnier 1-7807 en montageplaatje & bout 1-9975 zijn ook afzonderlijk leverbaar)

Charnière à encastrer à ressort, pour porte de meuble, forte, modèle **coudé**, rebord (du boîtier) à coins vifs, avec embase de montage cruciforme et 2 vis d'ajustage, nickelée, en 3 parties

Pour **paroi parallèle**

A = Ø trou à fraiser

D = décalage

Ouverture max. de la porte = 110°

(fraise : voir 1-4090-631 ou 1-6625)

(charnière 1-7807 et embase de montage & vis 1-9975 sont aussi livrable séparément)

A mm	B mm	D mm	artikelnummer n°d'article	verp emb	eenh un	€
35	55	16	1-7858	25 1	st pce	

Art. Skin N° d'art. Skin	Inh Con	Vp Em	€
S-7858	2	3	

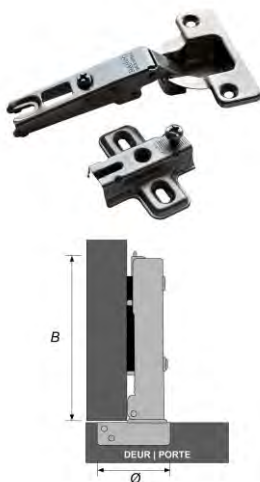
9587

Inboor-veerscharnieren CLIP-IN, voor meubeldeur, zwaar, **vlak** model, hoekige potrand, **met zichtbare vork**, montageplaat in kruisvorm en 2 stelbouten, vernikkeld, 3-delig
Voor **bedekkende zijwand** (opliggende deur)

A = freesgatdiameter pot

D = bochthoogte

Maximale deuropening = 110°

(freesboor : zie 1-4090-631 of 1-6625)

(scharnier 1-8506 en montageplaatje & bout 1-9966 zijn ook afzonderlijk leverbaar)

Charnière à encastrer à ressort CLIP-IN, pour porte de meuble, forte, modèle **plat**, rebord (du boîtier) à coins vifs, **avec fourchette visible**, avec embase de montage cruciforme et 2 vis d'ajustage, nickelée, en 3 parties

Pour **paroi couvrante** (sur 1 montant)

A = Ø trou à fraiser

D = décalage

Ouverture max. de la porte = 110°

(fraise : voir 1-4090-631 ou 1-6625)

(charnière 1-8506 et embase de montage & boulon 1-9966 sont aussi livrable séparément)

A mm	B mm	D mm	artikelnummer n°d'article	verp emb	eenh un	€
35	55	0	1-9587	25 1	st pce	

Art. Skin N° d'art. Skin	Inh Con	Vp Em	€
S-9587	2	3	

9584

Inboor-veerscharnier voor meubeldeur, zwaar, model **met bocht**, hoekige potrand, **met vork**, gegoten montageplaat in kruisvorm, 2 stelbouten, vernikkeld, 3 delig

Voor **half-bedekkende zijwand** (= 2 deurtjes op 1 wand)

A = freesgatdiameter pot

D = bochthoogte

Maximale deuropening = 110°

(freesboor : zie 1-4090-631 of 1-6625)

(scharnier 1-8503 en montageplaatje & bout 1-9966 zijn ook afzonderlijk leverbaar)

Charnière à encastrer à ressort, pour porte de meuble, forte, modèle **semi-coudé**, rebord (du boîtier) à coins vifs, **avec fourchette visible**, avec embase de montage cruciforme et 2 vis d'ajustage, nickelée, en 3 parties

Pour **paroi demi-couvrante**

(= 2 portes sur 1 paroi)

A = Ø trou à fraiser

D = décalage

Ouverture max. de la porte = 110°

(fraise : voir 1-4090-631 ou 1-6625)

(charnière 1-8503 et embase de montage & boulon 1-9966 sont aussi livrable séparément)

A mm	B mm	D mm	artikelnummer n°d'article	verp emb	eenh un	€
35	55	9	1-9584	25 1	st pce	

Art. Skin	Inh	Vp	€
N° d'art. Skin	Con	Em	
S-9584	2	3	

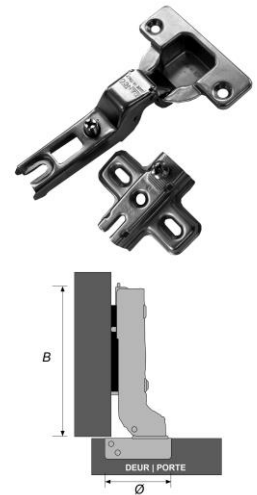

9287

Inboor-veerscharnieren CLIP-IN, voor meubeldeur, zwaar, **vlak** model, hoekige potrand, **met zichtbare vork**, montageplaat in kruisvorm en 2 stelbouten, vernikkeld, 3-delig

Voor **bedekkende zijwand** (opliggende deur)

A = freesgatdiameter pot

D = bochthoogte

Maximale deuropening = 110°

(freesboor : zie 1-4090-690)

(scharnier 1-6485 en montageplaatje & bout 1-9975 zijn ook afzonderlijk leverbaar)

Charnière à encastrer à ressort CLIP-IN, pour porte de meuble, forte, modèle **plat**, rebord (du boîtier) à coins vifs, **avec fourchette visible**, embase de montage cruciforme et 2 vis d'ajustage, nickelée, en 3 parties

Pour **paroi couvrante** (sur 1 montant)

A = Ø trou à fraiser

D = décalage

Ouverture max. de la porte = 110°

(fraise : voir 1-4090-690)

(charnière 1-6485 et embase de montage & boulon 1-9975 sont aussi livrable séparément)

A mm	B mm	D mm	artikelnummer n°d'article	verp emb	eenh un	€
26	55	0	1-9287	25 1	st pce	

Art. Skin	Inh	Vp	€
N° d'art. Skin	Con	Em	
S-9287	2	3	

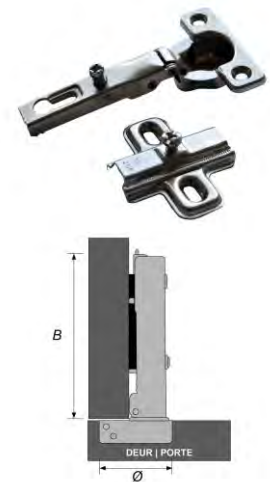

9284

Inboor-veerscharnier voor meubeldeur, zwaar, model **met bocht**, hoekige potrand, **met vork**, gegoten montageplaat in kruisvorm, 2 stelbouten, vernikkeld, 3 delig

Voor **half-bedekkende zijwand** (= 2 deurtjes op 1 wand)

A = freesgatdiameter pot

D = bochthoogte

Maximale deuropening = 110°

(freesboor : zie 1-4090-690)

(scharnier 1-6483 en montageplaatje & bout 1-9975 zijn ook afzonderlijk leverbaar)

Charnière à encastrer à ressort, pour porte de meuble, forte, modèle **semi-coudé**, rebord (du boîtier) à coins vifs, **avec fourchette visible**, embase de montage cruciforme moulée et 2 vis d'ajustage, nickelée, en 3 parties

Pour **paroi demi-couvrante**

(= 2 portes sur 1 paroi)

A = Ø trou à fraiser

D = décalage

Ouverture max. de la porte = 110°

(fraise : voir 1-4090-690)

(charnière 1-6483 et embase de montage & boulon 1-9975 sont aussi livrable séparément)

A mm	B mm	D mm	artikelnummer n°d'article	verp emb	eenh un	€
26	55	9	1-9284	25 1	st pce	

Art. Skin	Inh	Vp	€
N° d'art. Skin	Con	Em	
S-9284	2	3	

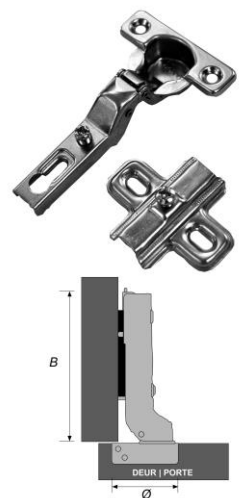

9288

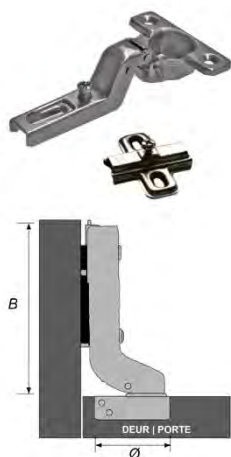

Inboor-veerscharnier voor meubel deur, zwaar, model **met bocht**, hoekige potrand, **met vork**, gegoten montageplaat in kruisvorm, 2 stelbouten, vernikkeld, 3 delig

Voor **evenwijdige zijwand**

A = freesgatdiameter pot

D = bochthoogte

Maximale deuropening = 110°

(freesboor : zie 1-4090-690)

(scharnier 1-6487 en montageplaatje & bout 1-9975 zijn ook afzonderlijk leverbaar)

Charnière à encastrer à ressort, pour porte de meuble, forte, modèle **coudé**, rebord (du boîtier) à coins vifs, **avec fourchette visible**, embase de montage cruciforme moulée et 2 vis d'ajustage, nickelée, en 3 parties

Pour **paroi parallèle**

A = Ø trou à fraiser

D = décalage

Ouverture max. de la porte = 110°

(fraise : voir 1-4090-690)

(charnière 1-6487 et embase de montage & boulon 1-9975 sont aussi livrables séparément)

A mm	B mm	D mm	artikelnummer n° d'article	verp emb	eenh un	€
26	55	16	1-9288	25 1	st pce	

Art. Skin N° d'art. Skin	Inh Con	Vp Em	€
S-9288	2	3	

9187

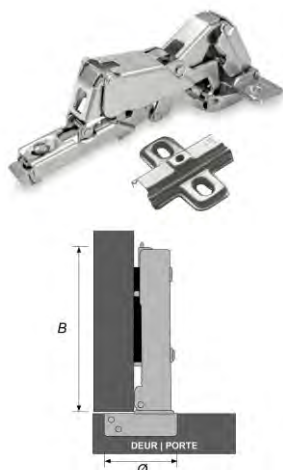

Inboor-veerscharnieren, voor **TV-kastdeurtje**, zwaar, **vlak** model, gegoten pot met hoekige potrand, **met opklikstelsysteem**, gegoten montageplaat in kruisvorm en 2 stelbouten, vernikkeld, 3-delig

Voor **bedekkende zijwand** (opliggende deur)

A = freesgatdiameter

D = bochthoogte

Maximale deuropening = 165°

(freesboor : zie 1-4090-631 of 1-6625)

(scharnier 1-5140 en montageplaatje & bout 1-9977 zijn ook afzonderlijk leverbaar)

Charnière à encastrer à ressort, **pour porte armoire télé**, forte, modèle **plat**, boîtier coulé avec rebord à coins vifs, **avec système à clipser**, embase de montage cruciforme moulée et 2 boulons d'ajustage, nickelée, en 3 parties

Pour **paroi couvrante** (sur 1 montant)

A = Ø trou à fraiser

D = décalage

Ouverture maximale porte = 165°

(fraise : voir 1-4090-631 ou 1-6625)

(charnière 1-5140 et embase de montage & boulon 1-9977 sont aussi livrables séparément)

A mm	B mm	D mm	artikelnummer n° d'article	verp emb	eenh un	€
35	64	0	1-9187	10 1	st pce	

Art. Skin N° d'art. Skin	Inh Con	Vp Em	€
S-9187	2	3	

0567

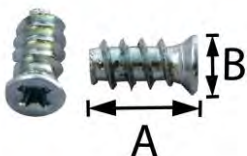

Euroschroef, verzinkt, voor keukenmeubelscharnier

Vis Euro, zingué, pour charnière à ressort pour porte de meuble

A mm	B mm	Inh. Cont.	artikelnummer n° d'article	verp emb	eenh un	€
6.3	13		1-0567-613	1000	st pce	
6.3	13	100 st/pcs	1-0567-613-100	1	zak sach	

Paco-star
9000-6790

2260

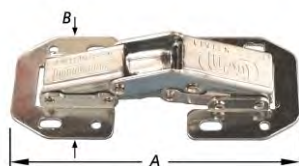

Opleg-veerscharnier voor meubel deur, universeel, **zwaar, vlak**, met pompveer, verzinkt

Voor inliggende tot bedekkende zijwand

Charnière à appliquer, pour porte de meuble, **forte**, universelle, **plate**, ressort à pompe, zingué

Pour paroi couvrante ou en retrait

A mm	B mm	artikelnummer n° d'article	verp emb	eenh un	€
105	45	1-2260	25 1	st pce	

Art. Skin N° d'art. Skin	Inh Con	Vp Em	€
S-2260	1	5	
S-2260-2	2	5	
S-2260-4	4	3	

2280

Opleg-veerscharnier, voor meubeldeur, **met bocht, extra zwaar**, zware stalen veer, verzinkt
Voor inliggende tot bedekkende wand

Charnière à appliquer à ressort, pour porte de meuble couvrante, **extra forte, coudée**, ressort fort en acier, zinguée
Pour paroi couvrante ou en retrait

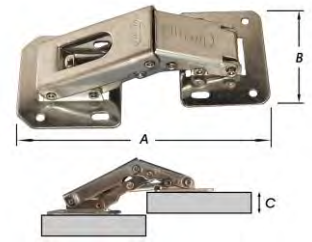

A mm	B mm	C mm	artikelnummer n°d'article	verp emb	eenh un	€
105	50	15	1-2280	(3)x20 1	st pce	

Art. Skin	N° d'art. Skin	Inh Con	Vp Em	€
S-2280		1	5	
S-2280-2		2	5	

4884

Valdeurscharnier voor meubelklapdeur, zamak vernikkeld, met regelbout, 2-delig
Maximale deuropening = 180°
A = freesgatdiameter
B = dikte
(freesboor : zie 1-4090-631 of 1-6625)

Charnière à clapet, pour porte d'armoire battante, zamac nickelé, avec vis de réglage, en 2 parties
Ouverture maximale porte = 180°
A = diamètre de fraisage
B = épaisseur
(fraise : voir 1-4090-631 ou 1-6625)



A mm	B mm	artikelnummer n°d'article	verp emb	eenh un	€
35	12	1-4884	10 1	st pce	

Art. Skin	N° d'art. Skin	Inh Con	Vp Em	€
S-4884		2	5	

1801

Meubelkastspillenset, vernikkeld, voor antieke meubelen
1 set = 4-delig (1 lang bovenplaatje met pin 1801 + 1 lang benedenplaatje met pin en valse draairing 1802 + 2 korte oogplaatjes 1159)
(losse delen ook afzonderlijk leverbaar)

Jeu de pivots d'armoire, nickelés, pour meuble antique
le jeu = 4 pcs (1 plaque dessus longue avec pivot 1801 + 1 plaque dessous longue avec pivot et fausse rondelle 1802 + 2 plaques à œillet courtes 1159)
(pièces détachées aussi livrables séparément)

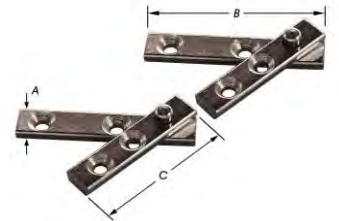

A mm	B mm	C mm	artikelnummer n°d'article	verp emb	eenh un	€
9	50	40	1-1801-8	30 1	st pce	
9	80	40	1-1801-9	30 1	st pce	
9	90	40	1-1801-10	30 1	st pce	

Art. Skin	N° d'art. Skin	Inh Con	Vp Em	€
S-1801-8		1	5	
S-1801-9		1	5	
S-1801-10		1	5	

2015

Paumel H, zwaar, hoekige open vleugels, met lagerring, knoop met afgeronde uiteinden
D = dikte
Rs = stift in het rechtse deel
Skincode achteraan -31 = met schroeven

Paumelle type "H", forte, lames carrées ouvertes, avec bague, nœud à extrémités arrondies
D = épaisseur
Dr = tige dans la partie droite
Code skin -31 à la fin = avec vis

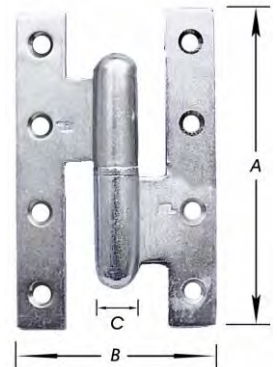

17

Verzinkt Zingué

A mm	B mm	C mm	D mm		artikelnummer n°d'article	verp emb	eenh un	€
110	70	16	3.5	Ls-Ge	1-2015-11070L	12	st pce	
110	70	16	3.5	Rs-Dr	1-2015-11070R	12	st pce	
110	80	16	3.5	Ls-Ge	1-2015-11080L	12	st pce	
110	80	16	3.5	Rs-Dr	1-2015-11080R	12	st pce	
140	80	16	3.5	Ls-Ge	1-2015-14080L	12	st pce	

Art. Skin	N° d'art. Skin	Inh Con	Vp Em	€
S-2015-11070L		2	3	
S-2015-11070L-3		3	3	
S-2015-11070R		2	3	
S-2015-11070R-3		3	3	
S-2015-11080L		2	3	
S-2015-11080L-3		3	3	
S-2015-11080R		2	3	
S-2015-11080R-3		3	3	
S-2015-14080L		2	3	
S-2015-14080L-3		3	3	

A mm	B mm	C mm	D mm		artikelnummer n°d'article	verp emb	eenh un	€
140	80	16	3.5	Rs-Dr	1-2015-14080R	12	st pce	

Art. Skin N° d'art. Skin	Inh Con	Vp Em	€
S-2015-14080R	2	3	
S-2015-14080R-3	3	3	

Zwart poedergelakt na geelverzinking
Plastifié noir après bichromatage

A mm	B mm	C mm	D mm		artikelnummer n°d'article	verp emb	eenh un	€
110	70	16	3.5	Ls-Ge	1-2035-11070L	12	st pce	
110	70	16	3.5	Rs-Dr	1-2035-11070R	12	st pce	
110	80	16	3.5	Ls-Ge	1-2035-11080L	12	st pce	
110	80	16	3.5	Rs-Dr	1-2035-11080R	12	st pce	
140	80	16	3.5	Ls-Ge	1-2035-14080L	12	st pce	
140	80	16	3.5	Rs-Dr	1-2035-14080R	12	st pce	

Art. Skin N° d'art. Skin	Inh Con	Vp Em	€
S-2035-11070L	2	3	
S-2035-11070L-31	3	3	
S-2035-11070R	2	3	
S-2035-11070R-31	3	3	
S-2035-11080L	2	3	
S-2035-11080L-31	3	3	
S-2035-11080R	2	3	
S-2035-11080R-31	3	3	
S-2035-14080L	2	3	
S-2035-14080L-31	3	3	
S-2035-14080R	2	3	
S-2035-14080R-31	3	3	

2016

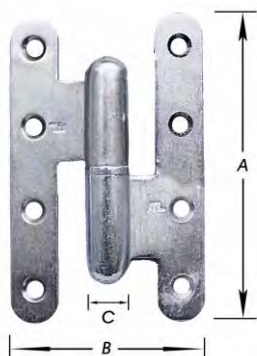

Paumel H, voor houten deur, zwaar, afgeronde open vleugels, met lagerring, knoop met afgeronde uiteinden

* = frans model

D = dikte

Afbeelding = rechts = stift in het rechtse deel

Skincode achteraan -31 = met schroeven

Paumelle, type "H", pour bois, forte, lames arrondies ouvertes, avec bague, nœud à extrémités arrondies

* = modèle français

D = épaisseur

Figure = droite = tige dans la partie droite

Code skin -31 à la fin = avec vis

Verzinkt Zingué

	A mm	B mm	C mm	D mm		artikelnummer n°d'article	verp emb	eenh un	€
*	95	45	11.0	2.5	Ls-Ge	1-2016-9545L	12	st pce	
*	95	45	11.0	2.5	Rs-Dr	1-2016-9545R	12	st pce	
*	110	55	12.5	3.0	Ls-Ge	1-2016-11055L	12	st pce	
*	110	55	12.5	3.0	Rs-Dr	1-2016-11055R	12	st pce	
*	140	60	14.5	3.5	Ls-Ge	1-2016-14060L	12	st pce	
*	140	60	14.5	3.5	Rs-Dr	1-2016-14060R	12	st pce	
	110	70	16	3.5	Ls-Ge	1-2016-11070L	12	st pce	
	110	70	16	3.5	Rs-Dr	1-2016-11070R	12	st pce	
	110	80	16	3.5	Ls-Ge	1-2016-11080L	12	st pce	
	110	80	16	3.5	Rs-Dr	1-2016-11080R	12	st pce	
	140	80	16	3.5	Ls-Ge	1-2016-14080L	12	st pce	
	140	80	16	3.5	Rs-Dr	1-2016-14080R	12	st pce	

Art. Skin N° d'art. Skin	Inh Con	Vp Em	€
S-2016-9545L	2	5	
S-2016-9545R	2	5	
S-2016-11055L	2	5	
S-2016-11055R	2	5	
S-2016-14060L	2	5	
S-2016-14060R	2	5	

Zwart poedergelakt na geelverzinking
Plastifié noir après bichromatage

A mm	B mm	C mm	D mm		artikelnummer n°d'article	verp emb	eenh un	€
110	70	16	3.5	Ls-Ge	1-2036-11070L	12	st pce	
110	70	16	3.5	Rs-Dr	1-2036-11070R	12	st pce	
110	80	16	3.5	Ls-Ge	1-2036-11080L	12	st pce	
110	80	16	3.5	Rs-Dr	1-2036-11080R	12	st pce	
140	80	16	3.5	Ls-Ge	1-2036-14080L	12	st pce	
140	80	16	3.5	Rs-Dr	1-2036-14080R	12	st pce	

Art. Skin N° d'art. Skin	Inh Con	Vp Em	€
S-2036-11070L-31	3	3	
S-2036-11070R-31	3	3	
S-2036-11080L-31	3	3	
S-2036-11080R-31	3	3	
S-2036-14080L-31	3	3	
S-2036-14080R-31	3	3	

3536

Lagerslijtring voor zware paumel met knoop Ø 16 mm 2015-2035-2016-2036, vermessingd
D = dikte

Bague de rechange pour paumelle forte avec Ø nœud 16 mm 2015-2035-2016-2036, laitonnée
D = épaisseur



A mm	B mm	D mm	artikelnummer n°d'article	verp emb	eenh un	€
15.5	8.15	3	1-3536	100 10	st pce	

Art. Skin	Inh Con	Vp Em	€
N° d'art. Skin			
S-3536	4	5	

4041

Kogelpaumel voor deur, hoekige open vleugels, vierkant, met bolknoppen, vermessingd, met bijhorende schroeven
Rs = stift in het rechtse deel (afbeelding = links = stift in linkse deel)

Paumelle à billes pour porte, lames ouvertes, carrées, coins vifs, boutons à boule, laitonnée, avec vis
Dr = tige dans la partie droite (figure = gauche = tige dans la partie gauche)



A mm		artikelnummer n°d'article	verp emb	eenh un	€
75	Ls-Ge	1-4041-14L	10 1	st pce	
75	Rs-Dr	1-4041-14R	10 1	st pce	

Art. Skin	Inh Con	Vp Em	€
N° d'art. Skin			
S-4041-14L-3	3	3	
S-4041-14R-3	3	3	

4042

Kogelpaumel voor deur, hoekige open vleugels, vierkant, met vaasknoppen * = met bijhorende schroeven
Rs = stift in het rechtse deel

Paumelle à billes pour porte, carrée, lames ouvertes à coins vifs, boutons vase
* = avec vis
Dr = tige dans la partie droite



Vermessingd						
Laitonné						
A mm			artikelnummer n°d'article	verp emb	eenh un	€
75	*	Ls-Ge	1-4042-14L	10 1	st pce	
75	*	Rs-Dr	1-4042-14R	10 1	st pce	

Art. Skin	Inh Con	Vp Em	€
N° d'art. Skin			
S-4042-14L-3	3	3	
S-4042-14R-3	3	3	

Rood verbronsd 2 (koper geschuurd)						
Bronzé rouge 2 (cuivre patiné)						
A mm			artikelnummer n°d'article	verp emb	eenh un	€
75	*	Ls-Ge	1-4042-16L [d]	10 1	st pce	
75	*	Rs-Dr	1-4042-16R [d]	10 1	st pce	

Groen verbronsd 1 (Renaissance geschuurd)						
Bronzé vert 1 (Renaissance patiné)						
A mm			artikelnummer n°d'article	verp emb	eenh un	€
75	Ls-Ge		1-5042-16-1L	10 1	st pce	
75	Rs-Dr		1-5042-16-1R	10 1	st pce	

Art. Skin	Inh Con	Vp Em	€
N° d'art. Skin			
S-5042-16-1L-3	3	3	
S-5042-16-1R-3	3	3	

1818



Stijgende paumel, spiraalvormige knoop, hoekige open vleugels, vermessingd
 Voor gebruik bij hoogteverschillen in vloerbekleding
 \emptyset = knoopdiameter
 D = dikte
 Rs = stift in het rechtse deel

Paumelle montante hélicoïdale, lames ouvertes à coins vifs, laitonée
 A utiliser si différences de niveau dans le revêtement du sol
 \emptyset = diamètre nœud
 D = épaisseur
 Dr = tige dans la partie droite

A mm	B mm	\emptyset mm	D mm		artikelnummer n° d'article	verp emb	eenh un	€
75	70	14	2.65	Ls-Ge	1-1818-75L	10 1	st pce	
75	70	14	2.65	Rs-Dr	1-1818-75R	20 1	st pce	

Art. Skin N° d'art. Skin	Inh Con	Vp Em	€
S-1818-75L-3	3	3	
S-1818-75R-3	3	3	

4081



Deurpaumel, **roestvrij staal**, vierkant, **hoekige** gesloten vleugels, platknoppen, met RVS lagerring
 C = knoopdiameter
 D = dikte
 Rs = stift in het rechtse deel
 Skin code S = met RVS schroeven

Paumelle de porte, en **inox**, carrée, lames fermées à **coins vifs**, boutons plats, avec bague en inox
 C = diamètre nœud
 D = épaisseur
 Dr = tige dans la partie droite
 Code skin S = avec vis INOX

A mm	B mm	C mm	D mm		artikelnummer n° d'article	verp emb	eenh un	€
80	80	12	2.5	Ls-Ge	1-4081-L	20 1	st pce	
80	80	12	2.5	Rs-Dr	1-4081-R	20 1	st pce	

Art. Skin N° d'art. Skin	Inh Con	Vp Em	€
S-4081-L	3	3	
S-4081-L-S	3	3	
S-4081-R	3	3	
S-4081-R-S	3	3	

4082



Deurpaumel, **roestvrij staal**, vierkant, **afgeronde** gesloten vleugels, platknoppen, met roestvrij stalen lagerring
 C = knoopdiameter
 D = dikte
 Rs = stift in het rechtse deel
 Skin code S = met RVS schroeven

Paumelle de porte, en **inox**, carrée, lames fermées à **coins arrondis**, boutons plats, avec bague en inox
 C = diamètre nœud
 D = épaisseur
 Dr = tige dans la partie droite
 Code skin S = avec vis en INOX

A mm	B mm	C mm	D mm		artikelnummer n° d'article	verp emb	eenh un	€
80	82	12	2.5	Ls-Ge	1-4082-L	20 1	st pce	
80	82	12	2.5	Rs-Dr	1-4082-R	20 1	st pce	

Art. Skin N° d'art. Skin	Inh Con	Vp Em	€
S-4082-L	3	3	
S-4082-L-S	3	3	
S-4082-R	3	3	
S-4082-R-S	3	3	

1160



Lagerslijtring, RVS, voor RVS paumel met knoop \emptyset 12 mm 4081 en 4082
 D = dikte

Bague de rechange en inox, pour paumelle en inox avec \emptyset nœud 12 mm 4081 et 4082
 D = épaisseur

A mm	B mm	D mm	artikelnummer n° d'article	verp emb	eenh un	€
12	7	3	1-1160-31	100 10	st pce	

Art. Skin N° d'art. Skin	Inh Con	Vp Em	€
S-1160-31	4	5	

3080



Deurpaumel, geëloxeerd profiel-**aluminium**, vierkant, **hoekige** gesloten vleugels, platknoppen, met nylon draaihulsring

B = knoopdiameter

D = dikte

Rs = stift in het rechtse deel

Skincode = met schroeven

Paumelle de porte, carrée, lames fermées à **coins vifs**, **aluminium** profilé anodisé, boutons plats, avec fourreau en nylon

B = diamètre nœud

D = épaisseur

Dr = tige dans la partie droite

Code skin = avec vis

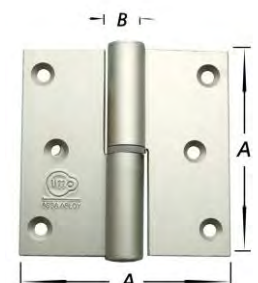

Nieuwzilverkleur F1
Couleur argenté F1

A mm	B mm	D mm		artikelnummer n° d'article	verp emb	eenh un	€
80	14	3.5	Ls-Ge	1-3080-L	10 1	st pce	
80	14	3.5	Rs-Dr	1-3080-R	10 1	st pce	

Art. Skin	N° d'art. Skin	Inh Con	Vp Em	€
S-3080-L		3	3	
S-3080-R		3	3	

Poedergelakt wit, Ral 9010
Epoxy blanc, Ral 9010

A mm	B mm	D mm		artikelnummer n° d'article	verp emb	eenh un	€
80	14	3.5	Ls-Ge	1-3080-1L	20 1	st pce	
80	14	3.5	Rs-Dr	1-3080-1R [d]	20 1	st pce	

Art. Skin	N° d'art. Skin	Inh Con	Vp Em	€
S-3080-1L		3	3	
S-3080-1R		3	3	

3081



Deurpaumel, geëloxeerd profiel-**aluminium**, vierkant, **afgeronde** gesloten vleugels, platknoppen, met nylon draaihulsring

B = knoopdiameter

D = dikte

Rs = stift in het rechtse deel

Skincode = met schroeven

Paumelle de porte, carrée, lames fermées à **coins arrondis**, **aluminium** profilé anodisé, boutons plats, avec fourreau en nylon

B = diamètre nœud

D = épaisseur

Dr = tige dans la partie droite

Code skin = avec vis



Nieuwzilverkleur F1
Couleur argenté F1

A mm	B mm	D mm		artikelnummer n° d'article	verp emb	eenh un	€
80	14	3.5	Ls-Ge	1-3081-L	10 1	st pce	
80	14	3.5	Rs-Dr	1-3081-R	10 1	st pce	

Art. Skin	N° d'art. Skin	Inh Con	Vp Em	€
S-3081-L		3	3	
S-3081-R		3	3	

Poedergelakt wit, Ral 9010
Epoxy blanc, Ral 9010

A mm	B mm	D mm		artikelnummer n° d'article	verp emb	eenh un	€
80	14	3.5	Ls-Ge	1-3081-1L	20 1	st pce	
80	14	3.5	Rs-Dr	1-3081-1R	20 1	st pce	

Art. Skin	N° d'art. Skin	Inh Con	Vp Em	€
S-3081-1L		3	3	
S-3081-1R		3	3	

3080

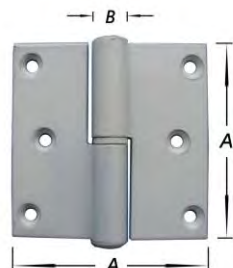

Deurpaumel, geëloxeerd profiel-**aluminium**, vierkant, **hoekige** gesloten vleugels, platknoppen, met nylon draaihulsring

* = ARGENTA

B = knoopdiameter

Rs = stift in het rechtse deel

Skin epoxi = met gekleurde schroeven 3090

Paumelle de porte, carrée, lames fermées à **coins vifs**, **aluminium** profilé anodisé, boutons plats, avec fourreau en nylon

* = ARGENTA

B = diamètre nœud

Dr = tige dans la partie droite

Skin époxy = avec vis colorées 3090

Champagnekleur (F2)
Couleur champagne (F2)

	A mm	B mm		artikelnummer n°d'article	verp emb	eenh un	€
*	80	14	Ls-Ge	1-3080-59L	20 1	st pce	
*	80	14	Rs-Dr	1-3080-59R	20 1	st pce	

Art. Skin N° d'art. Skin	Inh Con	Vp Em	€
S-3080-59L	3	3	
S-3080-59R	3	3	

Zwart poedergelakt Ral 9005
Epoxy Noir Ral 9005

	A mm	B mm		artikelnummer n°d'article	verp emb	eenh un	€
*	80	14	Ls-Ge	1-3080-2L	20 1	st pce	
*	80	14	Rs-Dr	1-3080-2R	20 1	st pce	

Art. Skin N° d'art. Skin	Inh Con	Vp Em	€
S-3080-2L	3	3	
S-3080-2R	3	3	

3081

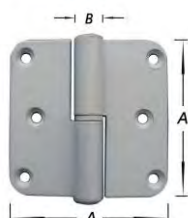

Deurpaumel, geëloxeerd profiel-**aluminium champagnekleur F2**, vierkant, **afgeronde** gesloten vleugels, met nylon draaihulsring

* = ARGENTA

B = knoopdiameter

Rs = stift in het rechtse deel

Skin poedergelakt = met gekleurde schroeven 3090

Paumelle de porte, carrée, lames fermées à **coins arrondis**, **aluminium couleur champagne F2**, avec fourreau en nylon

* = ARGENTA

B = diamètre nœud

Dr = tige dans la partie droite

Skin époxy = avec vis colorées 3090

	A mm	B mm		artikelnummer n°d'article	verp emb	eenh un	€
*	80	14	Ls-Ge	1-3081-59L	20 1	st pce	
*	80	14	Rs-Dr	1-3081-59R	20 1	st pce	

Art. Skin N° d'art. Skin	Inh Con	Vp Em	€
S-3081-59L	3	3	
S-3081-59R	3	3	

3090

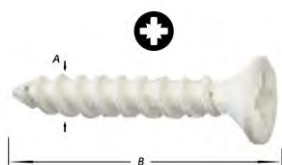

Paneelschroef, houtschroefdraad, platverzonken kop met Posidriv-kruisindruk nr. 2, kop poedergelakt gekleurd, voor paumel 3080-3081

Vis à panneau aggloméré, tête fraisée avec empreinte Posidriv n° 2, pour paumelle colorée 3080-3081, tête colorée époxy

A mm	B mm	Posi. Nr.	Kleur	Couleur	RAL Nr	artikelnummer n°d'article	verp emb	eenh un	€
4	25	2	Wit	Blanc	9010	1-3090-1	200 1	st pce	

2057



Spaanse paumel, gesloten vleugels

D = dikte

Rs = stift in het rechtse deel

Paumelle espagnole, lames fermées

D = épaisseur

Dr = tige dans la partie droite

Verzinkt
Zingué

A mm	B mm	D mm		artikelnummer n°d'article	verp emb	eenh un	€
60	40	1.5	Ls-Ge	1-2057-60L	25	st pce	

Art. Skin N° d'art. Skin	Inh Con	Vp Em	€
S-2057-60L	2	5	

A mm	B mm	D mm		artikelnummer n°d'article	verp emb	eenh un	€
60	40	1.5	Rs-Dr	1-2057-60R	25	st pce	
70	40	1.5	Rs-Ge	1-2057-70L	25	st pce	
70	40	1.5	Rs-Dr	1-2057-70R	25	st pce	
80	45	1.5	Rs-Ge	1-2057-80L	25	st pce	
80	45	1.5	Rs-Dr	1-2057-80R	25	st pce	
90	50	1.5	Rs-Ge	1-2057-90L	25	st pce	
90	50	1.5	Rs-Dr	1-2057-90R	25	st pce	
100	50	1.5	Rs-Ge	1-2057-100L	25	st pce	
100	50	1.5	Rs-Dr	1-2057-100R	25	st pce	

Art. Skin N° d'art. Skin	Inh Con	Vp Em	€
S-2057-60R	2	5	
S-2057-70L	2	5	
S-2057-70R	2	5	
S-2057-80L	2	5	
S-2057-80R	2	5	
S-2057-90L	2	5	
S-2057-90R	2	5	
S-2057-100L	2	5	
S-2057-100R	2	5	

Roestvrij 18/9 (A2) – Aisi 304
Inox 18/9 (A2) - Aisi 304

A mm	B mm	D mm		artikelnummer n°d'article	verp emb	eenh un	€
80	45	1.5	Rs-Ge	1-2057-31-80L	25 1	st pce	
80	45	1.5	Rs-Dr	1-2057-31-80R	25 1	st pce	

Art. Skin N° d'art. Skin	Inh Con	Vp Em	€
S-2057-31-80L	2	5	
S-2057-31-80R	2	5	

0889

Meubelpaemel, **smal**, hoekige gesloten vleugels, bolknoppen, vermessing
Verpakt per 24 st=12 Ls + 12 Rs
Verkoop = enkel met Ls + Rs dezelfde hoeveelheid
Ø = knoopdiameter
Rs = stift in het rechtse deel

Paumelle de meuble, **étroite**, lames fermées à coins vifs, boutons boule, laitonnée
Emballage 24 pcs : 12 Ge+12 Dr
Vente = uniquement avec les mêmes quantités Ga + Dr
Ø = diamètre du nœud
Dr = tige dans la partie droite



A mm	B mm	Ø mm	artikelnummer n°d'article	verp emb	eenh un	€
50	40	5.5	1-0889-50	24 2	st pce	
60	40	7.5	1-0889-60	24 2	st pce	

Art. Skin N° d'art. Skin	Inh Con	Vp Em	€
S-0889-50L	2	5	
S-0889-50R	2	5	
S-0889-60L	2	5	
S-0889-60R	2	5	

8112

Meubelpaemel, hoekige gesloten vleugels, met halfbolknoppen
Ø = knoopdiameter
Rs = stift in het rechtse deel

Paumelle de meuble, lames fermées à coins vifs, boutons demi-bombés
Ø = Ø nœud
Dr = tige dans la partie droite

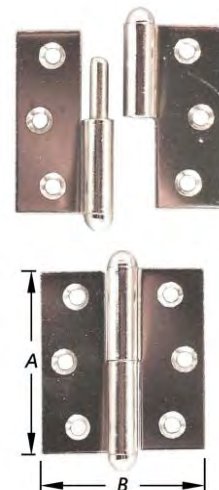

Vernikkeld
Nickelé

A mm	B mm	Ø mm		artikelnummer n°d'article	verp emb	eenh un	€
40	45	8	Rs-Ge	1-8112-13-40L	25 1	st pce	
40	45	8	Rs-Dr	1-8112-13-40R	25 1	st pce	
50	45	8	Rs-Ge	1-8112-13-50L	25 1	st pce	
50	45	8	Rs-Dr	1-8112-13-50R	25 1	st pce	

Vermessingd
Laitonné

A mm	B mm	Ø mm		artikelnummer n°d'article	verp emb	eenh un	€
50	45	8	Rs-Ge	1-8112-14-50L	25 1	st pce	
50	45	8	Rs-Dr	1-8112-14-50R	25 1	st pce	

Art. Skin N° d'art. Skin	Inh Con	Vp Em	€
S-8112-14-50L	2	5	
S-8112-14-50R	2	5	

8111



Meubelpaumel, hoekige gesloten vleugels, met vaasknoppen
 Ø = knoopdiameter
 Rs = stift in het rechtse deel

Paumelle de meuble, lames fermées à coins vifs, boutons vase
 Ø = Ø nœud
 Dr = tige dans la partie droite

Vermessingd Laitonné

A mm	B mm	Ø mm		artikelnummer n°d'article	verp emb	eenh un	€
50	46	8	Ls-Ge	1-8111-14-50L	25 1	st pce	
50	46	8	Rs-Dr	1-8111-14-50R	25 1	st pce	

Art. Skin N° d'art. Skin	Inh Con	Vp Em	€
S-8111-14-50L	2	5	
S-8111-14-50R	2	5	

Groen verbronsd Bronzé vert

A mm	B mm	Ø mm		artikelnummer n°d'article	verp emb	eenh un	€
50	45	8	Ls-Ge	1-8111-16-50L	25 1	st pce	
50	45	8	Rs-Dr	1-8111-16-50R	25 1	st pce	

Art. Skin N° d'art. Skin	Inh Con	Vp Em	€
S-8111-16-50L	2	5	
S-8111-16-50R	2	5	

6161



Meubelpaumel, hoekige gesloten vleugels, knoop met afgeronde uiteinden, vernikkeld
 D = dikte
 Ø = knoopdiameter
 Rs = stift in het rechtse deel

Paumelle de meuble, lames fermées à coins vifs, nœud à extrémités arrondies, nickelées
 D = épaisseur
 Ø = diamètre du nœud
 Dr = tige dans la partie droite

A mm	B mm	D mm	Ø mm		artikelnummer n°d'article	verp emb	eenh un	€
30	40	1.2	6.5	Ls-Ge	1-6161-30L	50 1	st pce	
30	40	1.2	6.5	Rs-Dr	1-6161-30R	50 1	st pce	
50	40	1.5	7.5	Ls-Ge	1-6161-50L	50 1	st pce	
50	40	1.5	7.5	Rs-Dr	1-6161-50R	50 1	st pce	

Art. Skin N° d'art. Skin	Inh Con	Vp Em	€
S-6161-30L	2	5	
S-6161-30R	2	5	
S-6161-50L	2	5	
S-6161-50R	2	5	

0211



Universele blokpaumel, afgeronde knoop, losse draagpen, bedekte schroefbevestiging

Paumelle universelle, bloc, nœud arrondi, dégonflable, modèle à appliquer, 2x2 trous, fixation invisible

Profielmessing Laiton hors profilé

A mm	B mm	artikelnummer n°d'article	verp emb	eenh un	€	Art. Skin N° d'art. Skin	Inh Con	Vp Em	€
50	8.5	1-0211-41-50	50 1	st pce		S-0211-41-50	2	5	

Profielmessing verchromd Laiton hors profilé chromé

A mm	B mm	artikelnummer n°d'article	verp emb	eenh un	€	Art. Skin N° d'art. Skin	Inh Con	Vp Em	€
50	8.5	1-0211-43-50	50 1	st pce		S-0211-43-50	2	5	

1211

Universele blokpaumel, profielmessaging, afgerond, verlengde sierknoppen, losse draagpen, met, bedekte schroefbevestiging
B = libbreedte

Paumelle universelle, bloc, laiton hors profilé, arrondie, modèle à appliquer, avec boutons de décoration allongés, dégondable, 2x2 trous, fixation invisible

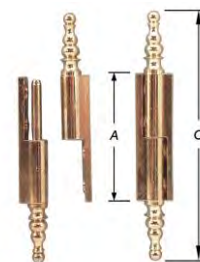

A mm	B mm	C mm	artikelnummer n°d'article	verp emb	eenh un	€
50	8.5	100	1-1211-41-50	25 1	st pce	

Art. Skin	Inh Con	Vp Em	€
N° d'art. Skin S-1211-41-50	2	5	

0149

Fits (type anuba), inboormodel met houtschroefdraad, met platte koppen, 2-delig
9 mm = voor houten meubels
13 mm = voor houten ramen
16 mm = voor houten deuren
C = lengte draadstiften

Fiche à percer (type Anuba), filet bois, têtes plates, en 2 parties
9 mm = pour meubles en bois
13 mm = pour fenêtres en bois
16 mm = pour portes en bois
C = longueur tiges à visser



Vernikkeld Nickelé

A mm	B mm	C mm	artikelnummer n°d'article	verp emb	eenh un	€
9	26	25	1-0149-13-925	50 1	st pce	
9	37	25	1-0149-13-937	50 1	st pce	

Art. Skin	Inh Con	Vp Em	€
N° d'art. Skin S-0149-13-925-2	2	5	
S-0149-13-937-2	2	5	

Geel verzinkt Bichromaté

A mm	B mm	C mm	artikelnummer n°d'article	verp emb	eenh un	€
13	35	35	1-0149-13	100 1	st pce	
16	45	45	1-0149-16	50 1	st pce	

Art. Skin	Inh Con	Vp Em	€
N° d'art. Skin S-0149-13-2	2	5	
S-0149-16-2	2	5	

2149

Meubelfits (type anuba), inboormodel met houtschroefdraad, met gegoten Barokstijl-knoppen, 2-delig
B = totale hoogte, inclusief knoppen
C = afmetingen draadstiften

Fiche à percer (type Anuba), pour meuble, filet bois, à boutons coulés style Baroque, en 2 parties
B = hauteur totale, boutons inclus
C = dimensions tiges à visser

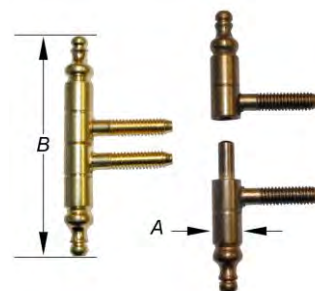

Vermessingd Laitonné

A mm	B mm	C	artikelnummer n°d'article	verp emb	eenh un	€
9	66	M6x24	1-2149-14-9	40 1	st pce	
11	78	M6x25	1-2149-14-11	30 1	st pce	

Art. Skin	Inh Con	Vp Em	€
N° d'art. Skin S-2149-14-9-2	2	5	
S-2149-14-11-2	2	5	

Verbronsd bruin Bronzé brun

A mm	B mm	C	artikelnummer n°d'article	verp emb	eenh un	€
9	66	M6x24	1-2149-16-9	40 1	st pce	
11	78	M6x25	1-2149-16-11	30 1	st pce	

Art. Skin	Inh Con	Vp Em	€
N° d'art. Skin S-2149-16-9-2	2	5	
S-2149-16-11-2	2	5	

0414

Lasknoop, rond met randhoek, platte koppen, met lagerring, vaste draagpen, type Maroc

B = afmetingen zonder en met lashoek

Paumelle à souder, nœud avec arête vive, têtes plates, avec bague, pivot fixe, type Maroc

B = dimens. sans et avec arête vive

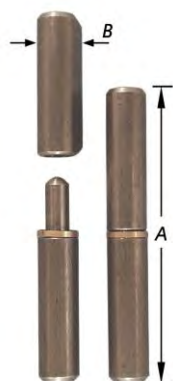

Onbewerkt profielijzer, messing ring
Acier étiré non-traité, bague en laiton

A mm	B mm	artikelnummer n° d'article	verp emb	eenh un	€	Art. Skin N° d'art. Skin	Inh Con	Vp Em	€
40	10-12	1-0414-40	24 1	st pce					
60	10-12	1-0414-60	24 1	st pce		S-0414-60	2	5	
80	12-14	1-0414-80	24 1	st pce		S-0414-80	2	5	
100	14-16	1-0414-100	24 1	st pce		S-0414-100	2	5	
120	16-18	1-0414-120	24 1	st pce		S-0414-120	2	5	
140	16-18	1-0414-140	24 1	st pce		S-0414-140	2	5	
160	20-23	1-0414-160	12 1	st pce		S-0414-160	2	5	
180	22-25	1-0414-180	12 1	st pce		S-0414-180	2	5	

Roestvrij staal

Inox

A mm	B mm	artikelnummer n° d'article	verp emb	eenh un	€	Art. Skin N° d'art. Skin	Inh Con	Vp Em	€
60	10-12	1-0414-31-60	24 1	st pce		S-0414-31-60	2	5	
80	12-14	1-0414-31-80	24 1	st pce		S-0414-31-80	2	5	

5454

Hekpaumel, met laslippen, standaard, **opliggende knoop** met afgeronde uiteinden, **onbewerkt ijzer**,

vermessingde lagerring

C = knoopdiameter

D = dikte

Rs = stift in het rechtse deel

Paumelle de grille, à souder, standard, **nœud couvrant** à extrémités arrondies, en **acier non traité**, bague laitonnée

C = diamètre nœud

D = épaisseur

Dr = tige dans la partie droite



A mm	B mm	C mm	D mm		artikelnummer n° d'article	verp emb	eenh un	€
84	86	13	3.0	Ls-Ge	1-5454-80L	12 1	st pce	
84	86	13	3.0	Rs-Dr	1-5454-80R	12 1	st pce	
102	98	14	3.5	Ls-Ge	1-5454-100L	12 1	st pce	
102	98	14	3.5	Rs-Dr	1-5454-100R	12 1	st pce	

Art. Skin N° d'art. Skin	Inh Con	Vp Em	€
S-5454-80L	2	3	
S-5454-80R	2	3	
S-5454-100L	2	3	
S-5454-100R	2	3	

6464

Hekpaumel, met laslippen, omlegbaar, zwaar, tussenliggende **centrale knoop**, **onbewerkt** profielijzer, messing lagerring

D = dikte

Paumelle de grille, à souder, réversible, forte, **nœud central**, lames dans l'axe, acier étiré **non traité**, bague laiton

D = épaisseur

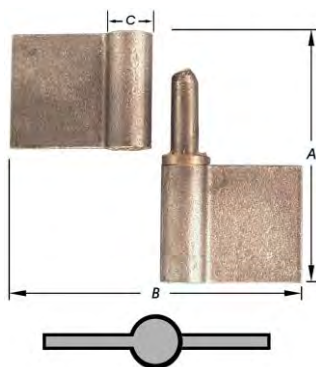

A mm	B mm	C mm	D mm	artikelnummer n° d'article	verp emb	eenh un	€
80	80	16	5.0	1-6464-80	12 1	st pce	
100	92	17	5.5	1-6464-100	12 1	st pce	
120	108	19	6.5	1-6464-120	12 1	st pce	

Art. Skin N° d'art. Skin	Inh Con	Vp Em	€
S-6464-80	2	3	
S-6464-100	2	3	
S-6464-120	2	3	

3256

Lagerslijtring voor paumel, vermessingd

C = dikte

8,2 x 12 = voor 0149-13

10 x 16 = voor 0149-16

Bague de rechange pour paumelle,

laitonnée

C = épaisseur

8,2 x 12 = pour 0149-13

10 x 16 = pour 0149-16



A mm	B mm	C mm	artikelnummer n° d'article	verp emb	eenh un	€
8.2	12	1.8	1-3256-14-8	1	%	
9.2	13	1.8	1-3256-14-9	1	%	
10.0	16	1.8	1-3256-14-10	1	%	
11.0	16	1.8	1-3256-14-11	1	%	
12.0	18	1.8	1-3256-14-12	1	%	
13.0	19	1.8	1-3256-14-13	1	%	
15.0	23	1.8	1-3256-14-15	1	%	

Art. Skin N° d'art. Skin	Inh Con	Vp Em	€
S-3256-14-10-6	6	5	

3257

Assortiment van 300 vervangsljtringen voor paumel, vermessingd, in kunststof doos met vakken

Assortiment de 300 bagues de rechange pour paumelle, laitonnées, dans une boîte en matière synthétique avec compartiments



Doos Boîte mm	Inhoud Contenu	artikelnummer n° d'article	verp emb	eenh un	€
162 x 122 x 27	300	1-3257-14	1	st pce	

inhoud stand
contenu présentoir

Art. nr. N° d'art.	A mm	B mm	Aant. Qté.	€
1-3256-14-8	8.2	12	50 st/pcs	0,144
1-3256-14-9	9.2	13	50 st/pcs	0,146
1-3256-14-10	10.0	16	50 st/pcs	0,170
1-3256-14-11	11.0	16	50 st/pcs	0,172
1-3256-14-12	12.0	18	50 st/pcs	0,220
1-3256-14-13	13.0	19	25 st/pcs	0,222
1-3256-14-14	15.0	23	25 st/pcs	0,306